

HIBERG

МОРОЗИПЬНИКИ

СОДЕРЖАНИЕ

Краткое введение.....	3
Рекомендации по технике безопасности.....	4
Установка морозильника.....	6
Описание морозильника.....	11
Технические характеристики.....	12
Панель управления.....	13
Использование морозильника.....	16
Полезные советы и рекомендации.....	17
Чистка и уход.....	19
Хранение.....	20
Правила транспортировки.....	20
Перед обращением в сервисный центр.....	20
Устранение неисправностей.....	20
Утилизация морозильника.....	22
Условия гарантийных обязательств.....	23
Сервисные центры «HIBERG».....	24
Гарантийный талон.....	25

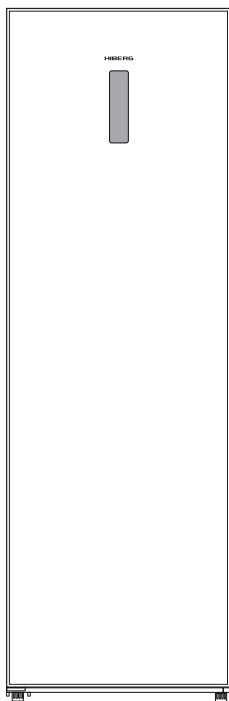

КРАТКОЕ ВВЕДЕНИЕ

Благодарим Вас за приобретение техники HIBERG. При правильном использовании она прослужит Вам долгие годы. Качество продукции HIBERG соответствует требованиям наиболее высоких мировых стандартов качества, сочетая в себе утонченный дизайн, функциональность и доступную цену.

Пожалуйста, внимательно изучите настоящее руководство. Оно содержит важные указания по безопасности, эксплуатации и уходу за изделием. Позаботьтесь о сохранности настоящего руководства по эксплуатации. Обязательно передайте его вместе с изделием, если оно перейдет к другому хозяину.

Пожалуйста, убедитесь, что все люди, использующие данное изделие, ознакомлены с руководством и мерами безопасности.

Производитель и импортер не несут ответственность перед конечным пользователем, если он по каким-то причинам не ознакомился с руководством должным образом. Если руководство было утеряно или испорчено, тем самым препятствуя ознакомлению с ним, Вы всегда можете обратиться в справочную службу либо самостоятельно ознакомиться с руководством на официальном сайте www.hiberg.ru.

Если Вы столкнулись с неправильной работой изделия, еще раз внимательно изучите руководство. Если содержащейся в нем информации недостаточно, свяжитесь со справочной службой по вопросам гарантийного и сервисного обслуживания по федеральному номеру **8-800-350-50-19** (звонок по России бесплатный) для получения помощи или вызова уполномоченного специалиста.

ДОБРО ПОЖАЛОВАТЬ В МИР HIBERG!

На нашем веб-сайте www.hiberg.ru Вы сможете:

- найти рекомендации по использованию изделий и информацию о техническом обслуживании;
- найти руководства по эксплуатации;
- получить информацию о новинках и особенностях техники HIBERG;
- воспользоваться сервисной поддержкой потребителей и оставить заявление на сервисное обслуживание.

Мы настоятельно рекомендуем использовать оригинальные запчасти. При обращении в сервисный центр следует иметь под рукой следующую информацию: модель, продуктовый номер и серийный номер. Данная информация находится на технической этикетке изделия.

РЕКОМЕНДАЦИИ ПО ТЕХНИКЕ БЕЗОПАСНОСТИ



Общие правила техники безопасности и ежедневного использования

Храните продукты питания в соответствии с рекомендациями их производителя. Никогда не используйте механические или иные приспособления для ускорения процесса оттаивания, если иное не одобрено изготовителем.

Не пытайтесь ремонтировать морозильник самостоятельно. Это опасно для Вас и может повредить морозильник. Любое повреждение кабеля может привести к короткому замыканию, возгоранию или поражению электрическим током.

Перемещайте прибор с осторожностью – морозильник имеет значительную массу.

Морозильник предназначен для использования только внутри помещения.

Не допускайте повреждения трубки холодильного контура.

Не располагайте продукты вблизи от распределителя холодного воздуха. Соблюдайте размещение допустимого количества продуктов, чтобы обеспечить нормальную циркуляцию воздуха.

Не размещайте горячие предметы вблизи пластиковых деталей данного прибора.

Не размещайте емкости с жидкостями, особенно газированными или шипучими напитками, в морозильной камере, так как это может привести к росту давления в емкости, и как следствие, взрыву самой емкости и повреждению морозильника.

Не употребляйте фруктовый лед или кубики простого льда прямо из морозильника и не прикасайтесь к его содержимому, если Ваши руки влажные, так как это может привести к ожогу холодом (обморожению).

БЕЗОПАСНОСТЬ ДЕТЕЙ И ЛИЦ С ОГРАНИЧЕННЫМИ СПОСОБНОСТЯМИ



Не рекомендуется пользоваться прибором детям, людям с ограниченными физическими или умственными возможностями, людям с недостаточным опытом и знаниями о приборе, за исключением случаев использования прибора под надзором людей, ответственных за их безопасность.

Храните упаковочные материалы в недоступном для детей месте во избежание опасности удушья.



БЕЗОПАСНОСТЬ ПРИ РАБОТЕ С ЭЛЕКТРИЧЕСТВОМ

Морозильник, находившийся на холоде, перед подключением к электросети необходимо выдержать при комнатной температуре не менее 6 часов. Не подключайте морозильник к сети сразу после транспортировки во избежание сбоев в работе системы охлаждения. Подключение изделия к сети возможно не ранее,

чем через 4 часа после транспортировки.

Морозильник должен быть подключен только к однофазной сети переменного тока ~220-240 В / 50 Гц. Если в сети случаются скачки напряжения, то рекомендуется использовать стабилизатор напряжения с автоматической регулировкой напряжения.

Питание в розетке должно соответствовать показателям прибора, розетка также должна быть с заземлением. Не наращивайте шнур питания.

Убедитесь, что вилка шнура питания не зажата и не повреждена. В противном случае, включение может привести к короткому замыканию, поражению электрическим током или перегреву и даже вызвать пожар.

Отключайте морозильник (из сети электропитания в том числе) перед очисткой или его перемещением.

При отключении морозильника от сетевой розетки всегда придерживайте вилку. Не тяните за шнур питания.

Не используйте морозильник, если плафон/крышка лампы внутреннего освещения отсутствует либо лампа неисправна.

Любой электрический компонент (вилка, шнур питания, компрессор и пр.) может быть заменен или отремонтирован только представителем сертифицированной сервисной службы. Должны использоваться только оригинальные запасные части.

Не используйте/не размещайте другие электрические приборы (например, аппараты для приготовления мороженого) внутри морозильника, если это не одобрено для этой цели заводом-изготовителем.



ХЛАДАГЕНТ И РИСК ВОЗНИКНОВЕНИЯ ПОЖАРА

Морозильник содержит небольшое количество хладагента (R600a +R290) в холодильном контуре, который не опасен для окружающей среды, но горюч, убедитесь, что трубки с хладагентом не были повреждены во время транспортировки и монтажа, иначе утечка хладагента может привести к пожару.

В случае утечки хладагента держите зажженные свечи, лампы и другие предметы с открытым пламенем и иные источники воспламенения на безопасном расстоянии от морозильника. Тщательно проветрите помещение, чтобы избежать риска возникновения пожара и повреждения глаз.

Не храните в морозильнике предметы, которые обладают легковоспламеняющимся составом (например, спреи и аэрозоли) или взрывчатые вещества.

Площадь помещения, в котором установлен морозильник, должна составлять не менее 1 м³ из расчета на каждые 8 г хладагента. Количество хладагента в Вашем морозильнике указано на технической этикетке.

УСТАНОВКА МОРОЗИЛЬНИКА

Удалите упаковку и выполните проверку прибора. При обнаружении механических повреждений не включайте морозильник в сеть. Обратитесь в магазин, в котором он был приобретен. В этом случае сохраните все упаковочные материалы.

Вентиляция морозильника

В целях повышения эффективности системы охлаждения и сохранения энергии необходимо обеспечивать хорошую вентиляцию вокруг морозильника для отвода тепла. По этой причине вокруг морозильника должно быть достаточно свободного пространства.

Рекомендуемое расстояние: не менее 7 мм от задней стены, не менее 10 мм до потолка, не менее 7 мм по бокам. Перед морозильником должно быть достаточно пространства для открывания дверцы не менее чем на 135°.

ВНИМАНИЕ! Обеспечьте свободный доступ к сетевой вилке и розетке, чтобы иметь возможность отключить прибор от электросети в любой момент.

Устанавливайте Ваш морозильник в сухом месте на достаточном расстоянии от источников большой влажности. Размещайте морозильник вдали от прямых солнечных лучей, дождя или снега. Также устанавливайте морозильник на расстоянии от источников тепла, таких как печи, камины или обогреватели. Место установки изделия должно иметь ровную или почти ровную поверхность.

Примечание: данный морозильник не является полновстраиваемым, но благодаря уникальной конструкции его можно ставить почти вплотную к стенкам кухонных шкафов. Морозильник идеально встанет в кухонную нишу.

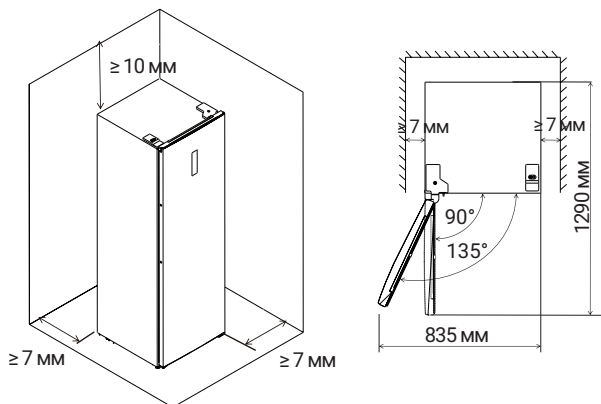

Примечание: данный морозильник выполняет свои функции при условии соблюдения требований климатического класса. Соответствие климатического класса температурным условиям приведено в таблице ниже.

Климатический класс	Температура окружающей среды
SN	от +10°C до +32°C
N	от +16°C до +32°C
ST	от +16°C до +38°C
T	от +16°C до +43°C

Выравнивание морозильника

Выравнивание прибора необходимо для устранения возможной вибрации. Регулировку рекомендуется проводить вдвоем.

Рекомендуем Вам произвести следующие действия следующим образом:

1. Слегка наклонив морозильник назад, с помощью колесиков в задней нижней части морозильника подкатите его на место установки.

ВНИМАНИЕ! Колесики не предназначены для передвижения морозильника влево или вправо, а должны использоваться только для передвижения вперед-назад.

2. Вращайте передние регулируемые ножки против часовой стрелки, пока они не коснутся пола. Чтобы опустить передний край изделия, вращайте передние регулируемые ножки по часовой стрелке.

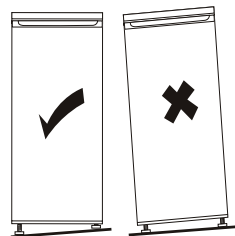
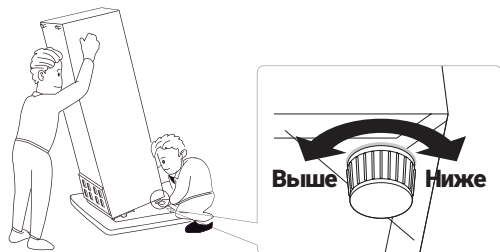

3. Отклоните морозильник назад на 10 мм или 0,5°, сделав 1-2 дополнительных оборота регулируемых ножек. Это позволит дверям морозильника возвращаться в закрытое положение.

При необходимости перемещения отрегулируйте ножки обратно, чтобы морозильник можно было беспрепятственно перекатить. Снова выполните вышеуказанные действия по установке после перемещения морозильника на новое место.



После установки

После установки морозильника, необходимо произвести подготовку к первому использованию, следуя рекомендациям по уходу за морозильником, которые указаны в разделе «Чистка и уход».

Перевешивание двери

При необходимости можно изменить стороны открывания двери с левой (согласно поставке) на правую.

ВНИМАНИЕ! Морозильник должен быть отключен от сети во время перевешивания двери, заранее извлеките из него все продукты, ящики, полки и любые незакрепленные предметы.

Для выполнения данной операции Вам понадобятся следующие инструменты: отвертка с плоским шлицем, крестообразная отвертка, шпатель, гаечный ключ на 5/16" (7,9 мм) и следующие аксессуары, предусмотренные к поставке вместе с морозильником:



Верхняя левая петля

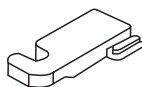

Крышка верхней левой петли

Примечание: прежде чем Вы положите морозильник на заднюю панель, чтобы обеспечить себе доступ к нижней части морозильника, убедитесь, чтобы морозильник был помещен на упаковочный пенопласт или похожий материал, чтобы избежать механических повреждений.

Необходимо произвести следующие операции для перевешивания двери:

1. Поставьте морозильник вертикально.
2. Отсоедините крышку верхней правой петли и декоративную крышку, которые расположены наверху морозильника. Придерживая дверь руками, открутите болты, которыми фиксируется верхняя правая петля, и отложите ее в сторону. Отсоедините правый электрический шлейф от двери. Аккуратно снимите дверь и поместите ее на мягкую поверхность фронтальной панелью кверху.

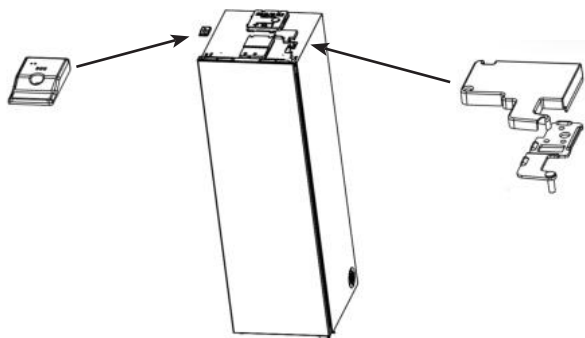

3. Подденьте при помощи плоского шпателя или отвертки с плоским шлицем фронтальную крышку и отсоедините ее, спрячьте правый электрический шлейф в специальный слот. Достаньте левый электрический шлейф. Установите фронтальную крышку обратн.

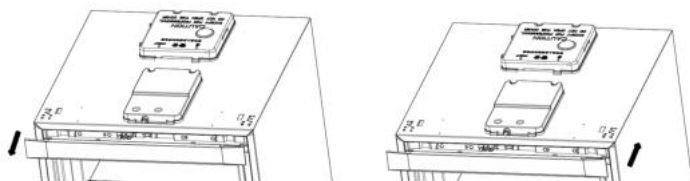

4. Поставьте морозильник таким образом, чтобы обеспечить доступ к его нижней части. Открутите болты и отсоедините нижнюю петлю с правой стороны нижней части морозильника. Затем выкрутите кронштейн с регулируемой ножкой с левой стороны нижней части морозильника и переставьте его на правую сторону. Открутите гаечным ключом штифт нижней петли и переустановите его с правой стороны нижней петли на левую, как показано на рисунке. Установите нижнюю петлю на левую сторону.

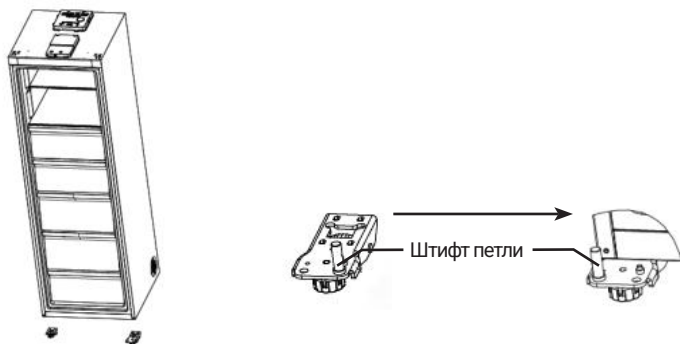

5. Переместите дверной ограничитель на противоположную сторону двери. Снимите левую угловую крышку на верхней части двери и установите правую угловую крышку на противоположной сторон.

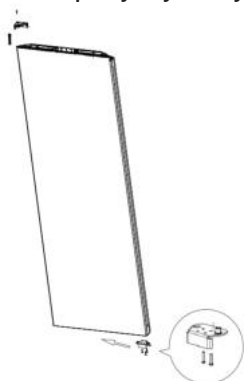

6. Установите дверь на морозильник, убедившись, что штифт нижней петли надежно вошел в соответствующее отверстие в нижней части двери. Придерживая дверь в вертикальном положении, установите левую верхнюю петлю из пакета с аксессуарами на левой верхней стороне корпуса морозильника и аккуратно отрегулируйте ее таким образом, чтобы уплотнитель плотно прилегал ко внутренней поверхности двери и не задевал петлю. Зафиксируйте ее винтами и подсоедините левый электрический шлейф. Установите крышку левой верхней петли из пакета с аксессуарами и декоративную крышку на соответствующие места, зафиксировав их винтами с помощью крестовой отвертки.

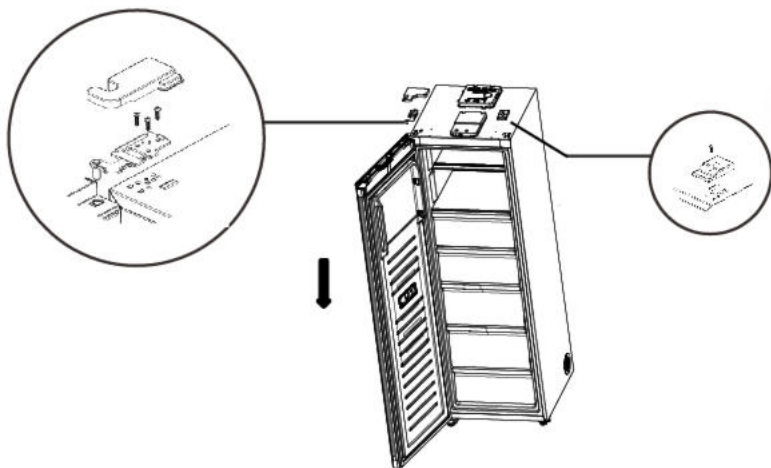

ОПИСАНИЕ МОРОЗИЛЬНИКА

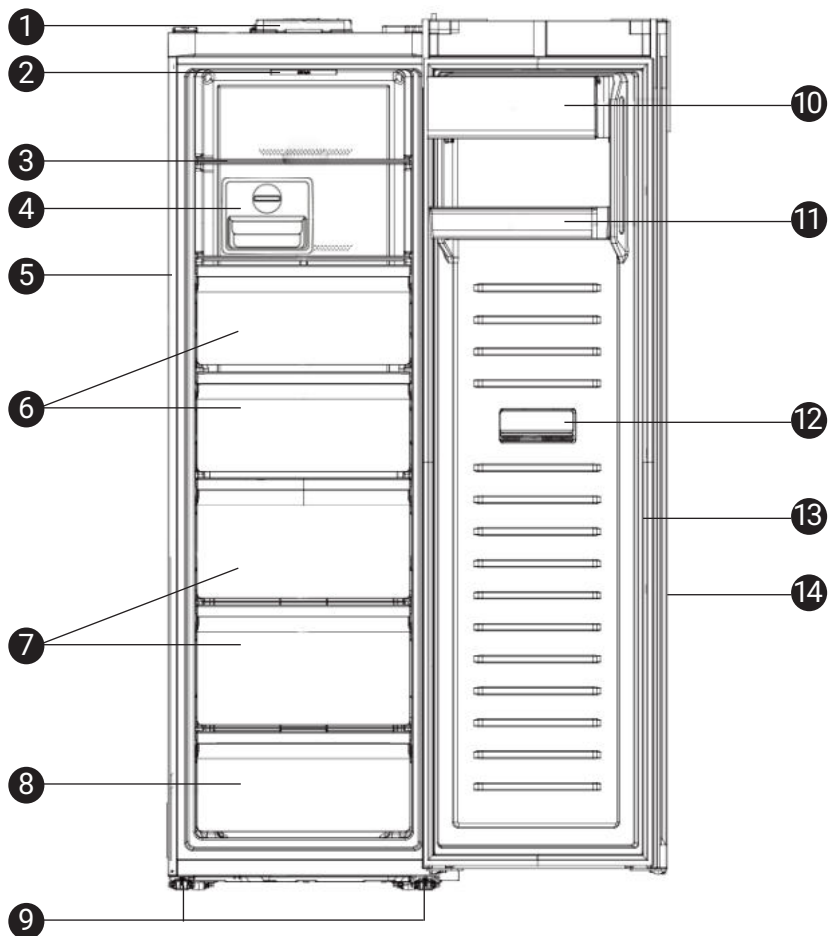

1. Толкатель двери
2. LED-лампа
3. Полка стеклянная
4. Ледогенератор поворотный (опционально)
5. Корпус
6. Ящик выдвижной верхний
7. Ящик выдвижной средний

8. Ящик выдвижной нижний
9. Ножка регулируемая
10. Ящик дверной "PRIVATE SPACE"
11. Полка дверная
12. Блок "PSC-FRESH"
13. Уплотнитель дверной
14. Дверь

Примечание: благодаря постоянной модификации наших морозильников, Ваш морозильник может незначительно отличаться от описания в данной инструкции по эксплуатации, но его функции и правила эксплуатации остаются прежними.

ТЕХНИЧЕСКИЕ ХАРАКТЕРИСТИКИ

Модель	i-FR 44G WS / i-FR 44G B
Общие данные	
Общий/полезный объем, л	336/332
Тип	морозильник
Тип управления	электронный / сенсорный
Система размораживания	NO FROST
Диапазон номинальных напряжений, В~	220-240
Номинальная частота, Гц	50-60
Номинальный ток, А	2
Класс защиты от поражения эл. током	1
Климатический класс	SN, N, ST, T
Класс энергопотребления	A++
Уровень энергопотребления, кВт*ч/год	263
Номинальная входная мощность, Вт	160
Мощность нагревательной системы, Вт	175
Уровень шума, дБ	38
Хладагент (кол-во, г)	R600a (28) / R290 (12)
Вспениватель теплоизоляции	циклопентан
Тип компрессора	инверторный
Количество компрессоров, шт.	1
Количество дверей, шт.	1
Количество камер, шт.	1
Панель управления	да
Настраиваемый термостат	да
Длина шнура питания, см	210
Морозильное/холодильное отделение	
Класс морозильной камеры	**** (4 звезды)
Полезный объем, л	332
Диапазон регулировки термостата, °C	+8...-26 / -40
LED-подсветка/мощность, Вт	да / 1,5
Ящик выдвижной, шт.	5
Полка (стекло) шт.	2
Полка на дверце (пластик), шт.	1
Ящик на дверце (пластик), шт.	1
Ледогенератор поворотный	да
Мощность замораживания, кг/сутки	20
Автономное сохранение холода, ч	10
Размеры и вес	
Без упаковки (без ручки), мм (Ш×Г×В)	595×670×1902
С упаковкой, мм (Ш×Г×В)	692×722×1988
Вес нетто, кг	86
Вес брутто, кг	94
Цвет	W - белый мрамор / B - черное стекло
Материал поверхности двери	закаленное стекло
Особенности	
Автооткрытие двери стуком	да
Отображение температуры на дисплее в режиме реального времени	да
Многopotочная система охлаждения	да
Metal cooling	да
Возможность перевешивания двери	да
Внешний цветной дисплей	да
Режим "Smart"	да
Быстрая заморозка	да
Глубокая заморозка	да
Звуковая сигнализация открытой двери	да
Антибактериальная защита	да
Поглощение неприятных запахов	да
Защита от детей	да

Производитель и импортер оставляют за собой право изменять конструкцию, технические характеристики, функции, внешний вид, комплектацию изделия (товара) и т.д. без предварительного уведомления. Вся представленная в инструкции информация, касающаяся комплектации, технических характеристик, функций, цветовых сочетаний и т.д. носит информационный характер и ни при каких условиях не является публичной офертой.

ПАНЕЛЬ УПРАВЛЕНИЯ

Панель управления состоит из сенсорных кнопок и дисплея, на котором отображаются предустановленная в морозильнике температура и индикаторы, соответствующие определенному режиму.

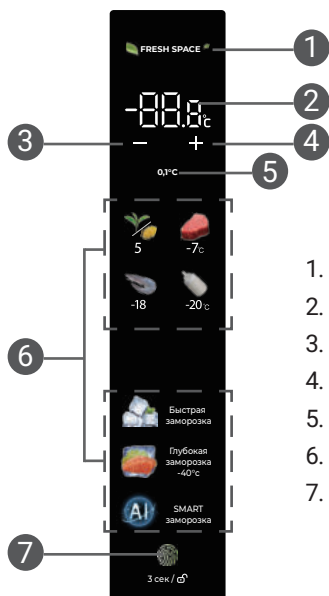

1. Индикатор работы функции «FRESH SPACE»
2. Отображение температуры
3. Кнопка уменьшения температуры (шаг 1°C)
4. Кнопка увеличения температуры (шаг 1°C)
5. Кнопка точной настройки температуры (шаг 0,1°C)
6. Кнопки выбора температурного режима
7. Кнопка блокировки панели управления

При первом подключении морозильника к сети питания автоматически будет активирован режим «SMART-заморозка» с предустановленной температурой -18°C . Загорится индикатор . В этом режиме можно установить необходимую температуру или выбрать необходимый температурный режим на панели управления.

Блокировка панели управления

Данная функция может использоваться в качестве защиты от случайного нажатия. Активировать/деактивировать данную функцию можно нажатием кнопки «» в течение 3 секунд. Ярко горящий индикатор означает, что блокировка активирована. Бледно-горящий индикатор означает, что панель управления разблокирована – можно настраивать температуру или менять режим.

Примечание: пока включена блокировка панели управления, кнопки будут не активны. После последнего нажатия на любую кнопку на панели управления через 8 секунд автоматически производится блокировка панели управления, а через 30 секунд гаснет индикация дисплея. Индикация дисплея снова активируется при нажатии любой

кнопки или открытия двери.

Контроль температуры и выбор температурного режима

Если Вы хотите изменить температуру, следуйте инструкциям ниже.

При отключенной блокировке панели управления Вы можете выбрать один из температурных режимов (+5°C, -7°C, -18°C, -20°C, «быстрая заморозка», «глубокая заморозка», «SMART-заморозка») нажатием соответствующей режиму кнопки. На панели управления ярко загорится индикатор выбранного режима, а предустановленная температура отобразится на дисплее.

Через 8 секунд после последнего нажатия включится выбранный режим и дисплей отобразит фактическую температуру внутри морозильника.

ВНИМАНИЕ! Настраивая температуру, Вы устанавливаете среднюю температуру для всего морозильника. Температура внутри может отличаться от значений температуры, отображающихся на дисплее, в зависимости от количества и плотности продуктов и места их размещения. Температура окружающей среды может также повлиять на фактическую температуру внутри морозильника. В случае полной загрузки морозильной камеры, рекомендуется дать возможность морозильнику поработать в течение 24 часов.

Взаимодействие с панелью управления



1. Ручная настройка температуры

Чтобы установить в морозильнике желаемую температуру, отключите блокировку панели управления и последовательным нажатием кнопок «+» или «-» установите значения температуры с шагом в 1°C. Длительное нажатие кнопки точной настройки температуры «0,1°C» будет менять значения температуры с шагом в 0,1°C. Диапазон настройки температуры – +8°C...-26°C – морозильник может работать как в режиме «морозильник», так и в режиме «холодильник».

2. Температурные режимы +5°C, -7°C, -18°C, -20°C



Температурные режимы +5°C, -7°C, -18°C, -20°C включаются однократным нажатием соответствующей кнопки на панели управления. На панели управления загорится индикатор выбранного режима и значение задаваемой температуры.

3. Режим быстрой заморозки

Данный режим предназначен для быстрой заморозки продуктов. После выбора режима с помощью кнопки «» на панели управления загорится индикатор  и на дисплее отобразится значение «Sd». По истечении 24 часов данный режим выключится автоматически, и морозильник перейдет в нормальный режим работы в соответствии с ранее заданной температурой. Вы можете



самостоятельно выключить режим быстрой заморозки, разблокировав панель управления и затем выбрав любой другой температурный режим.

4. Режим глубокой заморозки

Глубокая заморозка, благодаря высокой скорости процесса, обеспечивает образование кристаллов льда минимального размера, а следовательно, незначительную потерю влаги. При этом замораживаемый продукт максимально сохраняет свою структуру, свежий вкус и аромат. После выбора режима глубокой заморозки с помощью кнопки «» на панели управления загорится индикатор  и морозильник настроит работу на температуру -40°C . Вы можете самостоятельно выключить режим глубокой заморозки, разблокировав панель управления и затем выбрав любой другой температурный режим. Не рекомендуется использовать этот режим слишком долго, так как компрессор работает на полную мощность и увеличивает потребление электроэнергии.

Примечание: в режимах глубокой и быстрой заморозки шум работающего морозильника может быть громче, чем в обычном режиме – это нормальное явление.

5. SMART-режим

После выбора SMART-режима с помощью кнопки «» на панели управления загорится индикатор  и морозильник настроит работу на температуру -18°C . Выбор любого другого температурного режима выключит SMART-режим.

6. Сигнализация открытой двери

Если дверь морозильника остается открытой в течение более 3 минут, срабатывает звуковая сигнализация. Чтобы выключить сработавшую сигнализацию открытой двери, закройте дверь морозильника.

7. Функция памяти

Морозильник сохранит все настройки в случае отключения питания. При повторном подключении к электросети прибор начнет работу с последними установленными настройками.

8. Функция «FRESH SPACE»

На внутренней стороне двери морозильника располагается блок «PSC FRESH», обогащенный свободными ионами нано-серебра. Основные функции блока – устранение запахов, поддержание свежести продуктов и уничтожение вредных бактерий.

ИСПОЛЬЗОВАНИЕ МОРОЗИЛЬНИКА

В данном разделе Вы найдете рекомендации по использованию наиболее полезных функций/опций морозильника. Пожалуйста, внимательно ознакомьтесь с ними.

Морозильная камера предназначена для продуктов, которые необходимо хранить в замороженном состоянии, таких как мясо, рыба, мороженое, пицца, овощи и фрукты, мороженое и т.д. В режиме плюсовой температуры в морозильник рекомендуется хранить следующие продукты в соответствующих отделениях:

Дверные полки: продукты с натуральными консервантами, такие как джемы, соки, напитки, приправы. Не рекомендуется хранить скоропортящиеся продукты.

Выдвижные ящики: фрукты, зелень и овощи.

Стеклянные полки: молочные продукты, яйца, продукты, которые не нужно готовить, например, готовые к употреблению продукты, мясные деликатесы.

Автооткрытие двери стуком

Данный морозильник имеет функцию автоматического открытия двери с помощью стука. Постучите по верхней части двери два или более раз и дверь морозильника автоматически откроется под определенным углом, что значительно облегчит полное открытие двери.

При низкой температуре внутри морозильника после закрытия двери быстро создается отрицательное давление, которое затрудняет открытие двери. Поэтому не рекомендуется стучать по двери сразу же после ее закрытия. Пожалуйста, для использования данной функции постучите по двери не менее чем через 10 секунд после ее закрытия.

Примечание: при подключении морозильника к сети питания, пожалуйста, дождитесь, пока экран дисплея погаснет, прежде чем использовать автооткрытие двери. Это необходимо, чтобы только что включенный морозильник произвел калибровку.

Ящики выдвижные

Выдвижные ящики, установленные на телескопических направляющих, могут быть использованы для хранения большого количества продуктов.

Примечание: в связи с тем, что в ящики помещается большой объем продуктов, прежде чем вынуть ящик из морозильной камеры, извлеките из него несколько замороженных продуктов, чтобы он не был слишком тяжелым и случайно не причинил вреда.

Полки

Полки в морозильной камере могут быть расположены по желанию пользователя на соответствующих направляющих на стенках морозильной камеры.

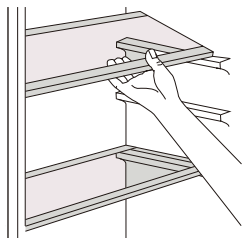

Дверные полки и ящик

Полки на двери можно снять для чистки. Разборка производится следующим образом: аккуратно потяните полку в указанном на рисунке направлении, пока она не извлечется из пазов на двери. После чистки установите полку обратно.

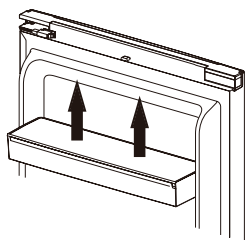

Лоток для льда поворотный (ледогенератор)

Данный лоток используется для приготовления и хранения льда в форме кубиков. Для приготовления льда:

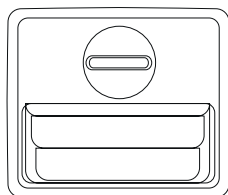

1. Вытащите лоток из морозильной камеры.
2. Выровняйте его.
3. Наполните лоток питьевой водой не выше максимального уровня воды.
4. Поместите заполненный водой лоток обратно в морозильную камеру.
5. Подождите около 3 часов, поверните ручки лотка по часовой стрелке, и кубики льда выпадут в короб, расположенный в нижней части ледогенератора.

ВНИМАНИЕ! Никогда не закрывайте дверь морозильной камеры при выдвинутых ящиках, лотках для льда, телескопических направляющих. Это может привести к повреждению как их самих, так и морозильника.

ПОЛЕЗНЫЕ СОВЕТЫ И РЕКОМЕНДАЦИИ

Энергосбережение

Для экономии электроэнергии советуем Вам следовать следующим рекомендациям:

- Не держите двери морозильника подолгу открытыми.
- Не размещайте морозильник вблизи источников тепла (прямые солнечные лучи, плиты, радиаторы и т.д.).
- Не устанавливайте температуру ниже (холоднее), чем Вам на самом деле необходимо.
- Не размещайте в морозильнике недавно приготовленные (теплые) продукты питания.
- Устанавливайте морозильник в хорошо вентилируемых помещениях.
- Вы можете извлечь некоторые ящики и полки, чтобы обеспечить больший объем хранения продуктов и снизить потребление энергии

Замораживание продуктов

При первом запуске или после долгого перерыва, дайте морозильнику проработать не менее 2 часов на максимальных настройках перед загрузкой в него продуктов.

Рекомендуется замораживать только качественные, свежие и очищенные пищевые продукты. Рекомендуется делить продукты на небольшие порции/части, что позволит им быстро и полностью замораживаться, а также быстро порционно размораживаться. Не позволяйте свежим не замороженным продуктам касаться уже замороженных, чтобы избежать нагрева (повышение температуры) последних. Будьте осторожны с замороженными продуктами – соприкосновение с ними открытых кожных покровов может привести к ожогу холодом (обморожению).

Хранение продуктов

Убедитесь, что замороженные продукты правильно хранились продавцом. Время, которое провел продукт вне морозильной камеры, оказывает влияние на его качество – постарайтесь переместить его из магазина в морозильную камеру как можно скорее. Не превышайте срок хранения, указанный производителем продуктов. Рекомендуется указывать даты на упаковке продуктов, чтобы отслеживать время их хранения.

Размороженные продукты быстро портятся. Замораживать их повторно не рекомендуется.

Не ставьте в морозильник горячие продукты, так как температура внутри морозильника резко повышается – это приводит к более интенсивной работе компрессора, и как следствие, повышению энергопотребления. Размещайте продукты внутри морозильника таким образом, чтобы не нарушать циркуляцию воздуха.

Храните продукты в герметичной (воздухонепроницаемой) алюминиевой упаковке или полиэтиленовой пищевой пленке. Упаковывайте продукты, имеющие сильный запах. Постные продукты хранятся дольше жирных, соль сокращает срок хранения продуктов.

ЧИСТКА И УХОД

Рекомендуется производить чистку морозильника не менее 1 раза в 2 месяца, следуя рекомендациям, указанным в данном разделе.

ВНИМАНИЕ! Во избежание поражения электрическим током отключите морозильник от сети перед началом и во время чистки! Не используйте пароочиститель для чистки морозильника. Перед повторным включением убедитесь, что прибор сухой.

Внешняя очистка

Протирайте цифровой дисплей и панель управления чистой мягкой тканью.

Наносите воду на ткань (тряпку), а не на поверхность морозильника. Это обеспечит равномерное распределение влаги по поверхности.

Нанесите на двери, ручки и корпус морозильника мягкое моющее средство в небольшом количестве, а затем насухо вытрите мягкой тканью.

ВНИМАНИЕ! Не используйте острые предметы в процессе чистки, чтобы не поцарапать поверхность морозильника. При необходимости используйте пластиковый скребок.

ВНИМАНИЕ! Не используйте растворители, автомобильные моющие средства, отбеливатели, эфирные масла, абразивные чистящие средства или органические растворители, такие как бензол для очистки морозильника. Они могут повредить поверхность морозильника и / или привести к пожару.

Внутренняя очистка

Протрите морозильник изнутри слабым раствором бикарбоната соды, а затем смойте теплой водой, используя выжатую губку или тряпку. Протрите насухо все перед помещением полок, ящиков и корзин на место. Тщательно протрите все поверхности и съемные части.

Несмотря на то, что данный морозильник оснащен функцией автоматического размораживания, небольшой слой инея может образовываться на стенках морозильной камеры при частом или продолжительном открытии двери. Если слой инея слишком большой, то Вам необходимо выполнить следующие действия:

- извлечь все продукты, полки, аксессуары, корзины, отключить морозильник от электросети и оставить двери открытыми. Проветрить помещение, чтобы ускорить процесс размораживания;
- по завершении размораживания очистить морозильную камеру согласно рекомендациям, приведенным выше.

ВНИМАНИЕ! Не используйте острые предметы для удаления инея из морозильной камеры. Только после полного осушения внутренней поверхности морозильной камеры Вы можете подключить морозильник к сети.

Чистка дверных уплотнителей

Регулярно производите чистку дверных уплотнителей. Липкие продукты питания и напитки, касаясь уплотнителя, могут затем вызывать прилипание уплотнителя к дверной рамке морозильника и повреждать

уплотнитель при открывании двери. Протирайте уплотнитель мягким моющим средством и теплой водой, затем насухо вытирайте.

ВНИМАНИЕ! Только после того, дверные уплотнители полностью высушены, Вы можете включить морозильник в сеть.

ХРАНЕНИЕ

При выключении морозильника на продолжительный срок, необходимо выполнить следующие действия:

- извлеките все продукты;
- отключите прибор от сети;
- тщательно протрите морозильник изнутри;
- убедитесь, что двери зафиксированы в полуоткрытом состоянии, чтобы не препятствовать циркуляции воздуха.

ПРАВИЛА ТРАНСПОРТИРОВКИ

Транспортируйте морозильник в оригинальной упаковке в вертикальном рабочем положении любым видом крытого транспорта. Надежно закрепляйте изделие во избежание возможного падения или перемещения внутри транспортного средства.

При погрузочно-разгрузочных работах не наклоняйте морозильник на угол свыше 45° во избежание повреждения компрессора или всей системы. Не подвергайте морозильник ударному воздействию.

ПЕРЕД ОБРАЩЕНИЕМ В СЕРВИСНЫЙ ЦЕНТР

Пожалуйста, в случае возникновения неисправностей ознакомьтесь с информацией, приведенной в разделе «Устранение неисправностей».

Возможно, содержащиеся в ней советы помогут решить проблемы, которые могут возникнуть в работе морозильника.

При обнаружении неисправностей в процессе эксплуатации необходимо обратиться в сервисную мастерскую по ремонту холодильной техники.

В течение гарантийного срока неисправности устраняются авторизованным сервисным центром. В случаях вмешательства других сервисных организаций действие гарантии прекращается.

При необходимости проведения ремонтных работ отключите изделие от сети, переложите содержимое в другое место и наберите номер единой справочной службы

8-800-350-50-19 (звонок по России бесплатный),

либо свяжитесь с продавцом. Будьте готовы предоставить необходимую информацию по приобретенному Вами морозильнику, а именно характер неисправности, номер модели, серийный номер и дату покупки.

УСТРАНЕНИЕ НЕИСПРАВНОСТЕЙ

Если у Вас возникли проблемы с Вашим морозильником или Вы обеспокоены тем, что морозильник работает неправильно, Вы можете выполнить несколько простых операций, прежде чем обращаться в сервисный центр. Перед поиском неисправностей отключите прибор от сети питания.

ВНИМАНИЕ! Не пытайтесь самостоятельно ремонтировать моро-

зильник. Если Вы не смогли устранить проблему, выполнив нижеуказанные действия, обратитесь к квалифицированному электрику, сервисному менеджеру или в магазин, где был приобретен морозильник.

Проблема	Возможные причины и варианты решений
Устройство не работает правильно	Убедитесь в том, что кабель питания подключен к розетке должным образом.
	Вызовите квалифицированного специалиста для проверки исправности розетки.
	Проверьте предохранитель и замените его, если это необходимо.
	Температура окружающей среды слишком низкая. Попробуйте установить температуру ниже (холоднее).
	Если морозильная камера не работает в процессе автоматической разморозки, или же в течение короткого времени после того, как морозильник включен для защиты компрессора, – это нормально.
Неприятные запахи из морозильника	Возможно, необходимо произвести чистку.
	Запахи могут исходить от продуктов, контейнеров, упаковок и т.д.
Шумы из морозильника	<p>Следующие шумы являются нормой:</p> <ul style="list-style-type: none"> • шум работы компрессора • шум циркуляции воздуха во время работы небольшого вентилятора в морозильной камере или других частях морозильника • булькающий звук похож на кипение воды • потрескивание во время автоматического размораживания • щелчки перед стартом работы компрессора <p>Некоторые посторонние шумы могут быть устранены посредством регулирования высоты ножек, отодвиганием морозильника от стены или других объектов.</p>
Мотор работает безостановочно	<p>В следующих случаях шум работающего мотора является нормой:</p> <ul style="list-style-type: none"> • температура установлена ниже необходимой • большой объем теплых продуктов был недавно помещен в морозильник • температура окружающей среды очень высока • двери открыты продолжительное время, либо часто открываются <p>первое включение морозильника либо включение после длительного перерыва</p>
Слой инея наблюдается внутри морозильника	Убедитесь, что продукты не препятствуют циркуляции воздуха. Проконтролируйте, чтобы дверь была плотно закрыта. Для удаления инея, пожалуйста, обратитесь к разделу «Чистка и уход».
Температура внутри слишком высока	Понижьте температуру согласно рекомендациям в разделе «Панель управления». Возможно, Вы оставили двери открытыми надолго, слишком часто открывали двери, что-то мешает дверям закрыться, морозильник установлен без соблюдения необходимой дистанции от стен, электроприборов и т.д.
Температура внутри слишком низкая	Повысьте температуру согласно рекомендациям в разделе «Панель управления».
	Выключите режим «Глубокая заморозка»
Двери с трудом закрываются	Проверьте угол наклона морозильника. Фронтальная часть морозильника должна быть не более 10-15 мм выше задней, чтобы дверь возвращалась в закрытое положение.
Лампа освещения не работает	Внутреннее освещение – светодиодное. Для замены лампы обратитесь к квалифицированному специалисту.
Вода капает на пол	Сливной поддон не выровнен либо что-то мешает сливу воды по трубке в поддон.

УТИЛИЗАЦИЯ МОРОЗИЛЬНИКА



Утилизация холодильного прибора производится в соответствии с нормами и правилами, принятыми местной администрацией.

Основные этапы утилизации:

- отсоедините от сети вилку и перережьте сетевой шнур;
- корпус, глухие двери, боковые части оборудования

подлежат захоронению на полигонах бытовых и промышленных отходов по правилам и требованиям, установленным местной администрацией;

• сжигание теплоизоляции корпуса, боковых частей категорически запрещается ввиду образования при горении токсических веществ;

• компрессор, пускозащитное реле, проводка, теплообменники, алюминиевый профиль дверей, вентиляторы могут утилизироваться как лом черных и цветных металлов на предприятиях по переработке металла;

• элементы стеклянной структуры утилизируются на специализированном предприятии по утилизации стекла;

• лампы освещения утилизируются на специализированном предприятии по утилизации люминесцентных ламп.

Правильная утилизация морозильного прибора после окончания срока службы (эксплуатации), поможет предотвратить потенциально вредное воздействие на окружающую среду и здоровье человека.

Этот прибор содержит компоненты из горючего материала и не может быть утилизирован с обычным бытовым мусором (отходами). Для получения более подробных сведений об утилизации старого оборудования обратитесь в администрацию города или службу, занимающуюся утилизацией.

УСЛОВИЯ ГАРАНТИЙНЫХ ОБЯЗАТЕЛЬСТВ

УВАЖАЕМЫЙ ПОКУПАТЕЛЬ!

Настоящий документ не ограничивает определенные законом права потребителей, но дополняет и уточняет оговоренные законом обязательства, предполагающие наличие соглашения сторон либо договора.

ПРАВИЛЬНОЕ ЗАПОЛНЕНИЕ ГАРАНТИЙНОГО ТАЛОНА

Внимательно ознакомьтесь с гарантийным талоном и проследите, чтобы он был правильно заполнен и имел штамп Продавца. При отсутствии штампа Продавца и даты продажи (либо кассового чека с датой продажи) гарантийный срок изделия исчисляется с даты производства изделия.

Запрещается вносить в Гарантийный талон какие-либо изменения, а также стирать или переписывать какие-либо указанные в нем данные.

ВНЕШНИЙ ВИД И КОМПЛЕКТНОСТЬ ИЗДЕЛИЯ

Тщательно проверьте внешний вид изделия и его комплектность. Все претензии по внешнему виду и комплектности изделия предъявляйте Продавцу при покупке изделия.

ГАРАНТИЙНЫЙ РЕМОНТ НЕ ОСУЩЕСТВЛЯЕТСЯ В СЛЕДУЮЩИХ СЛУЧАЯХ:

- если изделие использовалось в целях, не соответствующих прямому назначению;
- если неисправность явилась следствием небрежной эксплуатации, неправильной транспортировки или условий хранения, вследствие чего изделие имеет механические повреждения;
- если выход из строя произошел в результате естественного износа комплектующих;
- если имеются повреждения, причиной которых стало попадание внутрь изделия посторонних предметов, жидкости и т.д.;
- если обнаружены доказательства самостоятельного вскрытия изделия или его ремонт вне гарантийного сервисного центра;
- при неисправностях, возникших из-за перегрузки, повлекшей за собой деформацию или выход из строя внутренних механизмов, а также вследствие скачков или несоответствия напряжения электросети;
- если произошел естественный износ внешнего покрытия, пластиковых и металлических деталей и других материалов, не участвующих в непосредственной механической работе изделия.

СТОИМОСТЬ РЕМОНТА ОПЛАЧИВАЕТСЯ ПОКУПАТЕЛЕМ, ЕСЛИ:

- гарантийный период закончился;
- гарантия не распространяется на данный вид неисправности;
- для определения вида поломки требуется экспертиза, в результате которой доказано, что гарантия не распространяется на данный вид неисправности.

СЕРВИСНЫЕ ЦЕНТРЫ «HIBERG»

ЕСЛИ У ВАС ВОЗНИКЛИ ВОПРОСЫ ПО ГАРАНТИЙНОМУ СЕРВИСНОМУ ОБСЛУЖИВАНИЮ ЛИБО ВЫ ХОТИТЕ ПРИОБРЕСТИ ЗАПЧАСТИ ИЛИ КОМПЛЕКТУЮЩИЕ К ПРОДУКЦИИ HIBERG, ОБРАЩАЙТЕСЬ В ЛЮБОЙ АВТОРИЗОВАННЫЙ СЕРВИСНЫЙ ЦЕНТР ИЛИ ПО ЕДИНОМУ ТЕЛЕФОНУ СЕРВИСНОЙ СЛУЖБЫ:

8-800-350-50-19

При обращении в сервисный центр, пожалуйста, сообщите:

1. Характер неисправности (как можно точнее)
2. Номер модели
3. Серийный номер
4. Имя покупателя, адрес, номер телефона
5. Дату покупки
6. Удобную дату для визита специалиста

Получить консультацию по товару можно на официальном сайте:

www.hiberg.ru



Продукция сертифицирована и прошла все испытания в соответствии с требованиями законодательства РФ и ЕАЭС



Срок службы – 7 лет с даты изготовления

Гарантийный срок – 2 года на изделие и

5 лет на инверторный компрессор

Изготовитель: Hiberger Technologies Co.,LTD.

Адрес: NO. 503-5, Block A, Building 5, Science and Technology Park,
Jiaozuo City, Henan Province, urban-rural integration Demonstration Zone,
Китай

Импортер: ООО «Диорит-Технис». 347800, Россия, Ростовская обл.,
г. Каменск-Шахтинский, ул. Ворошилова, 152.

Изготовлено в Китае

ГАРАНТИЙНЫЙ ТАЛОН

Талон действителен при наличии всех штампов и отметок

Модель № _____

Дата приобретения: _____

Серийный номер: _____

ФИО и телефон покупателя: _____

Наименование и юридический адрес организации продавца: _____

Подпись продавца: _____

Печать продающей организации: _____

Данные отрывные купоны заполняются представителем сервисного центра, производящего ремонт изделия. После ремонта данный гарантийный талон (за исключением заполненного отрывного купона) должен быть возвращен Владельцу.

Купон №1

Модель № _____

Серийный номер: _____

Дата поступления в ремонт: _____

Дата выдачи прибора: _____

Вид ремонта: _____

М.П.

Купон №2

Модель № _____

Серийный номер: _____

Дата поступления в ремонт: _____

Дата выдачи прибора: _____

Вид ремонта: _____

М.П.

Купон №3

Модель № _____

Серийный номер: _____

Дата поступления в ремонт: _____

Дата выдачи прибора: _____

Вид ремонта: _____

М.П.



HIBERG

THE PRIME CHOICE



● Холодильники



● Вытяжки



● Стиральные машины



● Морозильные камеры



● Варочные поверхности



● Посудомоечные машины



● Настольные духовки



● Духовые шкафы



● Телевизоры



● Мясорубки



info@hiberg.ru



● Аэрогрили

Присоединяйтесь к нам в социальных сетях:



Здесь Вы сможете подробно ознакомиться с ассортиментом
бренда HIBERG, найти интересующую информацию о технике,
посмотреть видеобзоры понравившихся товаров, принять
участие в конкурсах и розыгрышах, а также быть в курсе
последних акций и новинок!



Проверь QR-код –
открой новые возможности

www.hiberg.ru

8-800-350-50-19