

econ

**МАШИНКА ДЛЯ СТРИЖКИ ВОЛОС
ECO-BC01R**



РУКОВОДСТВО ПО ЭКСПЛУАТАЦИИ

Благодарим Вас за приобретение машинки для стрижки волос ECON. Пожалуйста, внимательно изучите настоящее Руководство. Оно содержит важные указания по безопасности, эксплуатации прибора и по уходу за ним. Позаботьтесь о сохранности настоящего «Руководства по эксплуатации» и, если машинка для стрижки волос перейдет к другому хозяину, передайте его вместе с прибором.

СОДЕРЖАНИЕ

Меры безопасности.....	3
Комплектация.....	4
Устройство прибора.....	4
Питание прибора.....	4
Выполнение стрижки.....	5
Рекомендации по стрижке.....	6
Чистка и уход.....	6
Смазывание лезвий.....	7
Безопасная утилизация.....	8
Технические характеристики.....	9

МЕРЫ БЕЗОПАСНОСТИ

Машинка для стрижки волос разработана исключительно для бытового применения и должна быть использована строго по назначению. Запрещено использовать машинку в промышленных и коммерческих целях.

Перед использованием машинки для стрижки волос полностью прочитайте настоящее руководство. Соблюдайте все указанные здесь меры предосторожности и безопасности.

1. Убедитесь, что характеристики вашей электросети соответствуют указанным на маркировке адаптера питания.
2. Запрещается заряжать батарею прибора с помощью какого-либо другого адаптера.
3. Запрещается заряжать батарею прибора более 16 часов подряд.
4. Запрещается использовать неисправный прибор или адаптер. При наличии неисправностей обратитесь в авторизованный сервисный центр производителя.
5. Запрещается разбирать, вносить изменения в конструкцию или пытаться ремонтировать прибор. Это может привести к поражению электрическим током, поломке прибора, а также лишает вас права на гарантийное обслуживание.
6. Машинка для стрижки предназначена для использования внутри помещения.
7. Используйте прибор только по его прямому назначению только таким образом, как указано в руководстве.
8. Данный прибор не предназначен для стрижки животных.
9. Перед началом работы убедитесь, что насадки установлены правильно и машинка находится в исправном состоянии.
10. Если зубец лезвия сломан, не используйте прибор, т.к. это может привести к травмам.
11. Во время стрижки будьте внимательны, не прижимайте лезвия к коже головы.
12. Не кладите работающий прибор ни на какую поверхность.
13. Запрещается использование каких-либо аксессуаров, не рекомендованных производителем.
14. Запрещается вставлять какие-либо предметы в отверстия прибора.
15. Запрещается погружать адаптер питания или само устройство в воду или другую жидкость.
16. Запрещается использовать прибор в помещениях с повышенной влажностью (например, в ванной).
17. Запрещается оставлять работающий прибор без присмотра. Особое внимание следует уделять безопасности, если рядом находятся дети или инвалиды.
18. Храните прибор в недоступном для детей месте.
19. Не разрешайте детям играть с прибором.
20. Зарядку батареи следует проводить при температуре от +5°C до +35°C, следите, чтобы в это время на адаптер питания и машинку не падали прямые солнечные лучи и чтобы адаптер и машинка не находились вблизи источников тепла или в местах с повышенной влажностью воздуха.
21. Берегите прибор от длительного воздействия прямых солнечных лучей, высоких температур или влажности.
22. Данный прибор не предназначен для использования людьми с ограниченными физическими, сенсорными или умственными возможностями (включая детей), а также людьми, не имеющими достаточных знаний и опыта работы с электронными приборами, если за ними не присматривают лица, ответственные за их безопасность.

КОМПЛЕКТАЦИЯ

Машинка для стрижки волос со съемным гребнем

Адаптер питания

Расческа

Ножницы

Емкость с маслом

Щетка для очистки лезвий

Руководство по эксплуатации

УСТРОЙСТВО ПРИБОРА

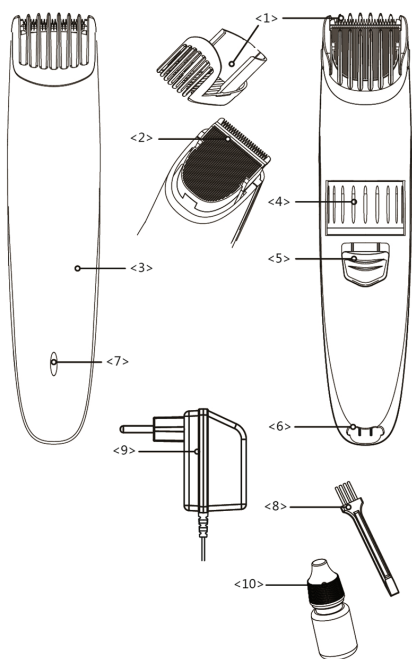

1. Съемный гребень
2. Лезвие
3. Корпус
4. Регулятор длины стрижки на корпусе
5. ON/OFF Переключатель питания
6. Разъем для подключения адаптера питания
7. Индикатор зарядки

8. Щетка для очистки лезвий

9. Адаптер питания

10. Емкость с маслом

ПИТАНИЕ ПРИБОРА

Машинка для стрижки волос оборудована встроенной аккумуляторной батареей. Вы можете пользоваться ей, как при непосредственном подключении к электросети, так и автономно, предварительно зарядив батарею машинки.

Перед началом работы с машинкой в автономном режиме необходимо полностью зарядить батарею.

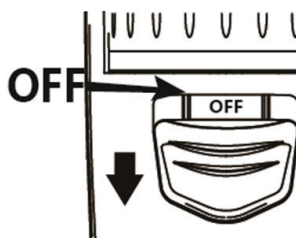

Во время зарядки батареи машинка должна быть выключена (переключатель питания должен находиться в положении «OFF»).



Подключите к корпусу адаптер питания.

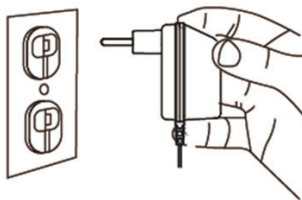

Подключите вилку питания к электрической розетке.

Перед первым использованием зарядьте батарею в течение 8 часов.

Во время зарядки батареи горит индикатор зарядки на корпусе прибора.

При регулярном использовании для полной зарядки батареи достаточно 6-8 часов.

Полной зарядки батареи хватает примерно на 40-45 минут работы.

Если прибор не используется длительное время, следует каждые три месяца заряжать батарею в течение 16 часов.

ВНИМАНИЕ:

Запрещается заряжать батарею более 16 часов.

ВЫПОЛНЕНИЕ СТРИЖКИ

Перед использованием проведите осмотр машинки, убедитесь, что лезвия не повреждены и не деформированы.

Перед каждым использованием рекомендуется смазать лезвия маслом, поставляемым в комплекте.

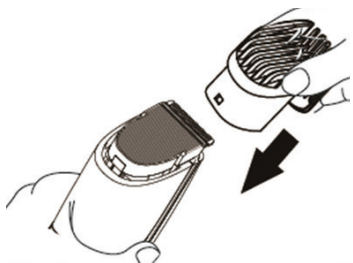

При необходимости использовать гребень, установите его на лезвия машинки.

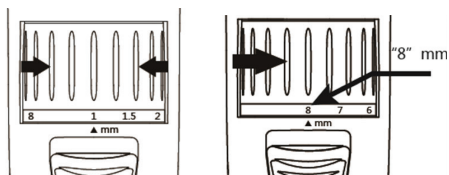

Вы можете регулировать длину стрижки с помощью регулятора на корпусе.

Присоедините вилку адаптера питания к розетке электросети. Расправьте кабель питания, следите чтобы, он не спутывался. Если вы используете машинку автономно, необходимо предварительно зарядить встроенную батарею.

Усадите человека перед собой так, чтобы его голова находилась на уровне вашей груди. Таким образом, вы обеспечите себе достаточный обзор для работы и легкость в управлении прибором.

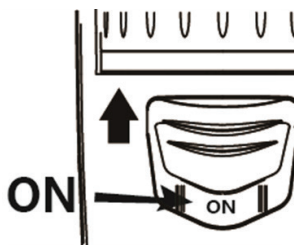

Включите прибор переключателем на корпусе.

Перед началом стрижки следует обязательно расчесать волосы.

Накройте полотенцем плечи и шею человека, которому вы делаете стрижку.

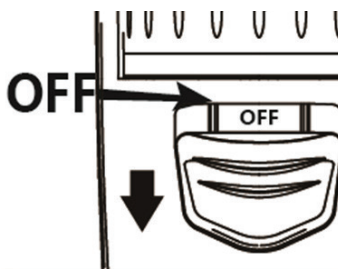

По окончании работы выключите машинку переключателем на корпусе, затем отсоедините прибор от розетки (если он работал от сети).

РЕКОМЕНДАЦИИ ПО СТРИЖКЕ

Подстригайте волосы плавно и медленно. Всегда снимайте небольшую часть волос за один раз. Остальные волосы вы можете срезать позже.

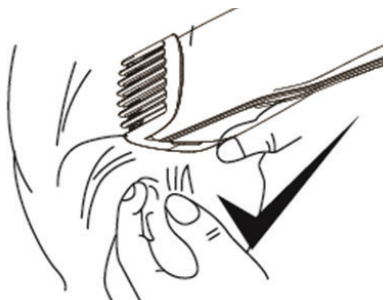

Во время стрижки перемещайте машинку в сторону или вверх, не срезайте волосы, двигая машинку вниз, т.к. в этом случае вы можете срезать избыточное количество волос.

ВНИМАНИЕ:

Не прижимайте машинку к голове, в противном случае вы можете порезать кожу!

Обычно стрижку начинают с боковых сторон или с затылка, а затем двигаются к макушке. После этого выполняют стрижку от лба к макушке.

Длинные волосы следует срезать с использованием расчески, либо удерживая прядь между пальцев.

Чтобы обеспечить равномерную стрижку, регулируйте ее длину переключателем на

корпусе и гребнем. Во время стрижки не прикладывайте усилий, чтобы быстро срезать волосы.

Не забывайте часто расчесывать волосы, чтобы удалить срезанные волосы и убедиться в отсутствии неровных прядей.

Во время работы убирайте волосы расческой назад в соответствии с прической, которую хотите получить в результате.

При стрижке машинкой не следует мочить волосы, т.к. вам будет проще определить длину стрижки на сухих волосах. Также не следует перед стрижкой наносить на волосы какие-либо лосьоны.

Чтобы получать хорошие результаты потребуются практика. Поэтому лучше оставлять волосы длиннее во время первых стрижек, пока вы не привыкните определять, какую насадку лучше использовать, чтобы получить нужную длину.

В случае необходимости вы можете осуществить стрижку без съемного гребня. Для этого вам потребуются предварительно снять его с корпуса машинки. Без использования съемного гребня длина стрижки составит приблизительно 0,5 мм.

ЧИСТКА И УХОД

Проводите чистку машинки после каждого использования.

Выключите прибор переключателем питания на корпусе и отключите прибор от электросети.

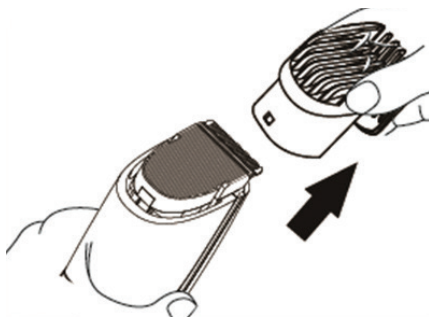

Снимите гребень, потянув его вверх.

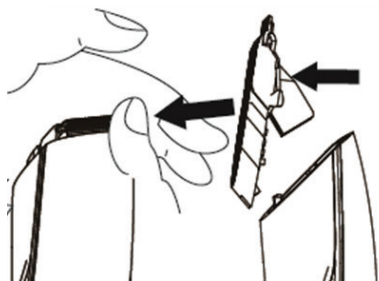

Удерживая машинку в руках, большим пальцем нажмите на лезвия, а затем снимите их с корпуса.



Установите съемные лезвия обратно, выравнивая их относительно корпуса, а затем прижав до фиксации.

Протрите корпус прибора сухой или слегка влажной тканью. При этом следите, что влага не попала внутрь корпуса.

Съемный гребень промойте теплой водой.

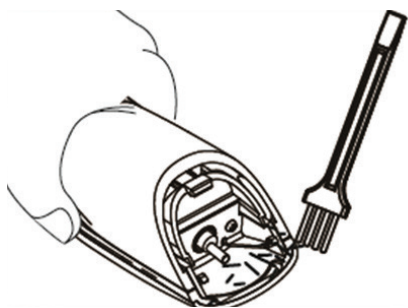

Запрещается использование абразивных средств и растворителей для чистки прибора.

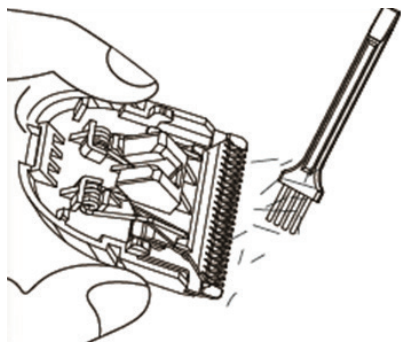

Щеточкой, поставляемой в комплекте, почистите лезвия, чтобы удалить волосы и другие загрязнения. Если вы собираетесь использовать другую щеточку, убедитесь, что у нее мягкая щетина, такая же, как у той, что поставляется с прибором.

СМАЗЫВАНИЕ ЛЕЗВИЙ

Для обеспечения эффективной работы прибора следует регулярно смазывать лезвия. Смазывание лезвий рекомендуется проводить перед каждым использованием, а также после чистки прибора.

Используйте масло, поставляемое в комплекте, или машинное масло.

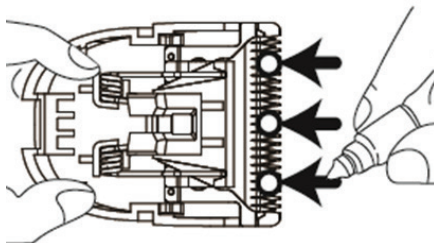

Нанесите небольшое количество масла на лезвия в местах, обозначенных стрелками. Затем включите машинку, чтобы равномерно распределить масло. Выключите машинку и удалите излишки масла салфеткой.

Не используйте масло для волос, консистентные смазки, масло с добавлением керосина или другого растворителя. Растворитель быстро испаряется, оставляя густое масло, что может замедлить движение лезвий.

Не используйте для смазки пищевые масла растительного или животного происхождения.

БЕЗОПАСНАЯ УТИЛИЗАЦИЯ



Ваше устройство спроектировано и изготовлено из высококачественных материалов и компонентов, которые можно утилизировать и использовать повторно.

Если товар имеет символ с зачеркнутым мусорным ящиком на колесах, это означает, что товар соответствует Европейской директиве 2002/96/ЕС.

Ознакомьтесь с местной системой раздельного сбора электрических и электронных товаров. Соблюдайте местные правила.

Утилизируйте старые устройства отдельно от бытовых отходов. Правильная утилизация вашего товара позволит предотвратить возможные отрицательные последствия для окружающей среды и человеческого здоровья.

Утилизируйте батарею, как установлено местными законодательными нормами. Ниже представлена иллюстрация порядка извлечения батареи.

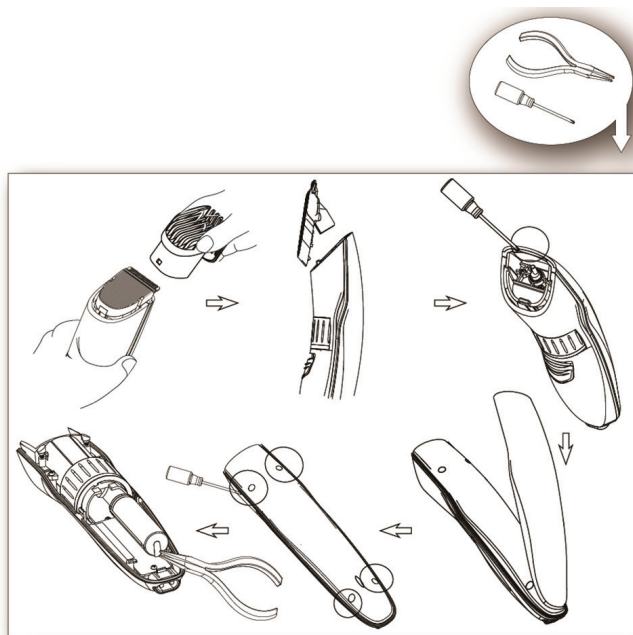

ТЕХНИЧЕСКИЕ ХАРАКТЕРИСТИКИ

Входное напряжение адаптера питания:
220-240 В переменного тока 50 Гц

Входное напряжение машинки: 6 В пере-
менного тока 150 мА

Максимальная мощность: 3Вт

Время полной зарядки: 8 ч

Время работы батареи после полной за-
рядки: 45 мин

**Производитель оставляет за собой пра-
во на внесение изменений в конструк-
цию, дизайн и комплектацию прибора
без дополнительного уведомления об
этих изменениях.**

ИНФОРМАЦИЯ О СЕРТИФИКАТЕ СООТВЕТСТВИЯ

Товар сертифицирован.

Товар соответствует требованиям норма-
тивных документов:

ТР ТС 004/2011 «О безопасности низко-
вольтного оборудования»;

ТР ТС 020/2011 «Электромагнитная совме-
стимость технических средств».

При отсутствии копии нового сертификата
в коробке спрашивайте копию у продавца.

Полную информацию о сертификате соот-
ветствия вы можете получить у продавца
или на сайте www.econ.su.



Изготовитель: Smart International
Distribution Limited. Room 2208, 22/F.,
Lemmi Centre, 50 Hoi Yuen Road, Kwun Tong,
Kowloon, Hong Kong.

Сделано в Китае.

Импортер/организация, уполномоченная
на принятие претензий на территории Рос-
сии: ООО «ПОЛИТЕХНИКА». 170034 Твер-
ская область, г. Тверь, проспект Чайковско-
го, д. 19а, корп. 1, ком. 207.

* Данные могут быть изменены в связи со
сменой изготовителя, продавца, произ-
водственного филиала, импортера в РФ.
В случае изменения данных актуальная
информация указывается на дополнитель-
ной наклейке, размещенной на упаковке
изделия.

Дата производства указана на упаковке
или изделии.

Срок службы изделия – 3 года.

Гарантийный срок – 1 год.

Гарантийное обслуживание осуществляет-
ся согласно прилагаемому гарантийному
талону. Гарантийный талон и инструкция
по эксплуатации являются неотъемлемыми
частями данного изделия.

СЕРВИСНОЕ ОБСЛУЖИВАНИЕ

Благодарим вас за приобретение продукции ECON. Мы рады предложить вам изделия, разработанные и изготовленные в соответствии с высокими требованиями к качеству, функциональности и дизайну. Мы уверены, что Вы будете довольны приобретением изделия от нашей фирмы.

В случае если ваше изделие марки ECON будет нуждаться в техническом обслуживании, просим вас обращаться в один из авторизованных сервисных центров (далее – АСЦ). С полным списком АСЦ и их точными адресами вы можете ознакомиться на сайте www.econ.su.

Условия гарантийных обязательств

1. Срок гарантии составляет 12 месяцев.
2. Гарантийные обязательства действуют в рамках законодательства о защите прав потребителей и регулируются законодательством страны, на территории которой они предоставлены, и только при условии использования изделия исключительно для личных, семейных или домашних нужд. Гарантийные обязательства не распространяются на случаи использования товаров в целях осуществления предпринимательской деятельности либо в связи с приобретением товаров в целях удовлетворения потребностей предприятий, учреждений, организаций.
3. Гарантийные обязательства не распространяются на перечисленные ниже принадлежности изделия, если их замена предусмотрена конструкцией и не связана с разборкой изделия. Для всех видов изделий: • соединительные кабели, антенны и переходники для них, носители информации различных типов (аудио-, видеодиски, диски с программным обеспечением и драйверами, карты памяти), элементы питания; • чехлы, ремни, шнуры для переноски, монтажные приспособления, инструмент, документацию, прилагаемую к изделию.

4. Не подлежат гарантийному обслуживанию изделия с дефектами, возникшими вследствие:

- неправильной транспортировки, установки или подключения изделия;
 - механических, тепловых и иных повреждений, возникших по причине неправильной эксплуатации с нарушением правил, изложенных в руководстве по эксплуатации, небрежного обращения или несчастного случая;
 - действия третьих лиц или непреодолимой силы (стихия, пожар, молния и т.д.);
 - попадания внутрь посторонних предметов, жидкостей, насекомых;
 - сильного загрязнения и заплыления;
 - повреждения животными;
 - ремонта или внесения не санкционированных изготовителем конструктивных или схемотехнических изменений, как самостоятельно, так и неуполномоченными лицами;
 - отклонения параметров электрических сетей от Государственных Технических Стандартов (ГОСТов);
 - некорректного обновления программного обеспечения как самим пользователем, так и неуполномоченными лицами;
 - использования изделия не по назначению, в промышленных или коммерческих целях.
5. Недостатки товара, обнаруженные в период срока службы, устраняются уполномоченными на это ремонтными организациями (АСЦ). В течение гарантийного срока устранение недостатков производится бесплатно при предъявлении оригинала заполненного гарантийного талона и документов, подтверждающих факт и дату заключения договора розничной купли-продажи (товарный, кассовый чек и т. п.). В случае отсутствия указанных документов гарантийный срок исчисляется со дня изготовления товара.

6. Изготовитель не несет ответственности за возможный вред, прямо или косвенно нанесенный своей продукцией людям, домашним животным, имуществу в случае, если это произошло в результате несоблюдения правил и условий эксплуатации, хранения, транспортировки или установки изделия; умышленных или неосторожных действий потребителя или третьих лиц.

7. Гарантия не включает в себя подключение, настройку, установку, монтаж и демонтаж оборудования, техническое и профилактическое обслуживание, замену расходных элементов (карт памяти, элементов питания, фильтров и пр.).

8. Изготовитель не несет ответственности за пропажу и искажение данных на съемных носителях информации, используемых в изделии.

Все поля в гарантийном талоне (информация о продавце, подпись покупателя) должны быть заполнены!

Изделие	Машинка для стрижки волос		
Модель	ECO-BC01R		
Серийный номер			
Версия		Дата производства	
Срок гарантии	12 месяцев	Дата продажи	
Фирма продавец			
Адрес фирмы продавца			
Телефон фирмы продавца			
Печать фирмы продавца		Подпись продавца	

Изделие проверено, укомплектовано согласно инструкции, механических повреждений не имеет. Претензий нет. С условиями гарантийного обслуживания согласен.

econ