

# HIBERG

THE PRIME CHOICE

ПАРОВОЙ ШКАФ



# СОДЕРЖАНИЕ

ВВЕДЕНИЕ	4
ТРЕБОВАНИЯ БЕЗОПАСНОСТИ	5
ПЕРЕД ПЕРВЫМ ИСПОЛЬЗОВАНИЕМ	8
УСТАНОВКА	8
ТЕХНИЧЕСКИЕ ХАРАКТЕРИСТИКИ	9
УСТРОЙСТВО ПАРОВОГО ШКАФА	10
КОМПЛЕКТАЦИЯ	10
ИСПОЛЬЗОВАНИЕ ПАРОВОГО ШКАФА	11
ПАНЕЛЬ УПРАВЛЕНИЯ И РЕЖИМЫ	15
ТАБЛИЦА РЕЖИМОВ УХОДА	18
ЧИСТКА, ХРАНЕНИЕ И УХОД	23
ПЕРЕД ОБРАЩЕНИЕМ В СЕРВИСНЫЙ ЦЕНТР	25
УСТРАНЕНИЕ НЕИСПРАВНОСТЕЙ	26
УСЛОВИЯ ГАРАНТИЙНЫХ ОБЯЗАТЕЛЬСТВ	28
ГАРАНТИЙНЫЙ ТАЛОН	30

# ВВЕДЕНИЕ

Благодарим Вас за приобретение техники HIBERG. При правильном использовании она прослужит Вам долгие годы. Качество продукции HIBERG соответствует требованиям самых высоких мировых стандартов качества, оборудование сочетает в себе утонченный дизайн, функциональность и доступную цену.

Пожалуйста, внимательно изучите настоящее руководство. Оно содержит важные указания по безопасности, эксплуатации и уходу за изделием. Позаботьтесь о сохранности настоящего руководства. Обязательно передайте его вместе с техникой, если она перейдет к другому пользователю. Пожалуйста, убедитесь, что все люди, использующие данное изделие, ознакомлены с руководством и мерами безопасности.

Производитель и импортёр не несут ответственность перед конечным пользователем, если он по каким-то причинам не ознакомился с документом должным образом. Если руководство было утеряно или испорчено, Вы всегда можете обратиться в справочную службу либо самостоятельно ознакомиться с руководством на официальном сайте [www.hiberg.ru](http://www.hiberg.ru).

Если Вы столкнулись с неправильной работой изделия, ещё раз внимательно изучите руководство. Если содержащейся в нём информации недостаточно, свяжитесь со справочной службой по вопросам гарантийного и сервисного обслуживания по федеральному номеру **8-800-350-50-19** (звонок по России бесплатный) для получения помощи или вызова уполномоченного специалиста.

## ДОБРО ПОЖАЛОВАТЬ В МИР HIBERG!

На нашем веб-сайте [www.hiberg.ru](http://www.hiberg.ru) Вы сможете:

- найти рекомендации по использованию изделий и информацию о техническом обслуживании;
- найти руководства по эксплуатации;
- получить информацию о новинках и особенностях техники HIBERG;
- воспользоваться сервисной поддержкой потребителей и оставить заявление на сервисное обслуживание.

*Бытовая техника HIBERG в целях повышения качества постоянно совершенствуется – улучшаются характеристики приборов, обновляется дизайн. В связи с этим изображения и технические характеристики в данном руководстве могут незначительно отличаться от приобретённой Вами модели. Значения, указанные на приборе или печатных материалах, поставляемых вместе с техникой, получены в лабораторных условиях в соответствии с требуемыми стандартами. Данные значения могут меняться в зависимости от условий и среды использования устройства.*

## ТРЕБОВАНИЯ БЕЗОПАСНОСТИ

Используйте паровой шкаф исключительно способами, предусмотренными данным руководством. Если прибор используется ненадлежащим образом или не используется в соответствии с инструкциями в настоящем руководстве по эксплуатации, гарантия становится недействительной.

Паровой шкаф не предназначен для использования детьми до 8 лет, людьми с ограниченными физическими или умственными способностями, людьми, не обладающими достаточными знаниями и навыками для использования прибора. Убедитесь, что человек, использующий данный прибор, надлежащим образом выполняет требования и рекомендации, описанные в настоящем руководстве по эксплуатации.

**⚠ ВНИМАНИЕ! Не позволяйте детям играть с техникой и не оставляйте их без присмотра рядом с оборудованием.**

**⚠ ВНИМАНИЕ! Устройство оснащено источником ультрафиолетового (УФ) излучения. Не смотрите на источник излучения во время его работы.**

Не подвергайте паровой шкаф, штепсель или шнур питания прямому воздействию воды или других жидкостей, не мойте прибор под краном. Во избежание поражения электрическим током не допускайте попадания воды в оборудование. Не подключайте паровой шкаф и не прикасайтесь к его поверхности, панели управления, штепселю или шнуру питания мокрыми или влажными руками.

Не используйте прибор вне помещения, на судне или в самолёте. Данное устройство предназначено исключительно для домашнего некоммерческого и непромышленного использования внутри помещения в сухих условиях.

Перед подключением парового шкафа к источнику питания проверьте, соответствует ли указанное на заводской этикетке напряжение сетевому напряжению в Вашем регионе. Следует держать шнур питания вдали от горячих поверхностей. Не перемещайте прибор, взявшись за шнур питания. При извлечении штепселя из розетки тяните за него, а не за шнур питания, держитесь за штепсель. Запрещается использование парового шкафа, если штепсель, шнур питания или сам прибор должным образом не функционируют или имеют признаки повреждений. В этом случае обратитесь в сервисный центр для устранения проблемы квалифицированным персоналом. Не пытайтесь самостоятельно отремонтировать устройство или вносить изменения в его конструкцию. Подключайте прибор только к заземлённой розетке. Всегда проверяйте, правильно ли вставлен штепсель в розетку.

Используйте только удлинитель с заземлением, рассчитанный на потребляемую мощность прибора. Паровой шкаф должен работать в отдельной электрической цепи. Если она перегружена другими приборами, техника может функционировать неправильно.

Если паровой шкаф находился на холоде, перед включением его необходимо выдержать при комнатной температуре не менее 6 часов. Не подключайте прибор к сети сразу после транспортировки во избежание сбоев в работе.

При необходимости переместить паровой шкаф сначала убедитесь, что прибор отключён от сети. Перемещение и распаковка оборудования требуют участия не менее двух человек ввиду его тяжёлого веса.

При открытии двери парового шкафа горячий пар может выйти наружу. Держите руки, лицо и другие открытые части тела на безопасном расстоянии от пара во избежание ожогов. При открытии двери работающего парового шкафа капли конденсата могут вытечь наружу.

**⚠ ВНИМАНИЕ! При открытии и закрытии двери будьте аккуратны, чтобы не прищемить руки.**

**⚠ ВНИМАНИЕ! Не оставляйте работающий паровой шкаф без присмотра.**

Не подвергайте паровой шкаф механическому воздействию и не допускайте падения прибора во избежание его повреждения. Не допускается нахождение внутри оборудования или сверху него посторонних предметов, людей и животных. При видимых признаках механического повреждения техники или протечки воды не используйте прибор и обратитесь в специализированный сервисный центр. Не подвергайте стекло двери парового шкафа механическому воздействию, не стучите по нему во избежание повреждения и разбития. Чтобы не допустить поражения электрическим током, не прикасайтесь к днищу оборудования и не нажимайте на кнопки металлическими предметами включая (булавки, шило и пр.

**⚠ ВНИМАНИЕ! Программы с циклом ухода "Пар" рекомендуется использовать не более трех раз подряд, программы режима «Сушка» не следует использовать более 12 часов подряд. После непрерывной работы прибору необходим двухчасовой перерыв.**

Всегда отключайте паровой шкаф от сети питания после использования и перед уборкой, предварительно выключив прибор с помощью панели управления, иначе скопившаяся пыль или случайно попавшая вода на включённое в сеть устройство могут привести к короткому замыканию и пожару.

Запрещается использовать прибор вблизи легковоспламеняющихся веществ, если вещи загрязнены бензином, алкоголем, керосином, маслом. В случае утечки легковоспламеняющегося газа (например, природного газа), не трогайте кабель питания – откройте все окна и двери, чтобы проветрить помещение. Во избежание пожароопасной ситуации не разжигайте свечи внутри прибора, в том числе с целью удаления посторонних запахов.

Данная техника не предназначена для работы с внешним таймером или иной системой дистанционного управления. Запрещается использование дополнительного оборудования или аксессуаров, не рекомендованных производителем, во избежание получения травм или повреждения имущества.

Храните прибор в сухом, недоступном для детей месте. При хранении отключённого от сети питания парового шкафа предельные диапазоны температуры окружающей среды составляют от -30°C до +60°C, относительной влажности – 10-95%. Не подвергайте прибор и кабель питания воздействию прямых солнечных лучей.

Данный прибор предназначен для использования при температуре окружающей среды от +5°C до +40°C и относительной влажности 10-95%.

## ПЕРЕД ПЕРВЫМ ИСПОЛЬЗОВАНИЕМ

Откройте коробку и извлеките из неё паровой шкаф HIBERG. Удалите весь упаковочный материал. Вы можете снять любые наклейки с прибора, кроме заводской этикетки с серийным номером и предупреждающих наклеек, которые рекомендуется оставить.

**⚠️ ВНИМАНИЕ!** Храните упаковочный материал в недоступном для детей месте из-за опасности удушья.

Внимательно ознакомьтесь с инструкциями и требованиями безопасности в данном руководстве по эксплуатации. Перед подключением парового шкафа к источнику питания проверьте, соответствует ли указанное на заводской этикетке напряжение сетевому напряжению в Вашем регионе. Произведите первичную чистку прибора (см. раздел «**ЧИСТКА, ХРАНЕНИЕ И УХОД**»).

## УСТАНОВКА

Размещайте прибор только на горизонтальной, твёрдой, ровной и устойчивой поверхности. Не ставьте технику в ванной, на ковре, вне помещения и в местах, подверженных воздействию воды, во избежание повреждения устройства и несчастных случаев. Не ставьте и не кладите ничего на прибор. Запрещается размещать паровой шкаф на расстоянии менее 50 см от источников тепла. Не следует устанавливать прибор рядом с газовыми трубами и телефонными линиями во избежание возгорания из-за электростатического разряда, вызывающего высокое напряжение и перегорание электронных компонентов.

Перемещайте паровой шкаф с опорой на два колеса, расположенные в задней нижней части оборудования, взявшись двумя руками за среднюю точку опоры на двери прибора, осторожно толкайте его вперёд.

Для повышения производительности парового шкафа, снижения уровня шума и потребления электроэнергии рекомендуется оставлять вокруг прибора достаточно свободного пространства – не менее 10 см сзади и по бокам (2), не менее 45 см перед прибором для свободного открытия двери (1) и не менее 30 см над ним (3).

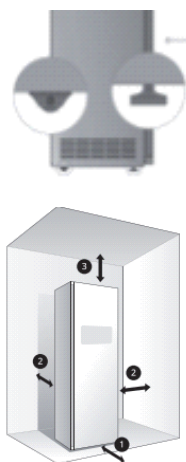

## ТЕХНИЧЕСКИЕ ХАРАКТЕРИСТИКИ

МОДЕЛЬ	SD 4GW	SD 4GB
Тип прибора	Паровой шкаф	
Тип управления	Электронный / сенсорный	
Номинальная мощность, Вт	1400	
Диапазон номинальных напряжений, В~	220-240	
Номинальная частота, Гц	50-60	
Номинальный ток, А	6	
Класс защиты от поражения эл. током	I	
Степень защиты	IPX2	
Условия окр. среды во время работы	+5°C +40°C, 10-95% отн. вл.	
Условия окр. среды во время хранения	-30°C +60°C, 10-95% отн. вл.	
Уровень шума, дБ	до 57	
Количество дверей, шт.	1	
Режимы (4) и программы (15)	<ol style="list-style-type: none"> <li>1. "Основные программы" ("18 мин", "40 мин", "75 мин", "Шерсть", "Пух", "Шёлк", "Хлопок")</li> <li>2. "Сушка" ("Сушка", "Быстрая сушка", "Сушка 3 в 1", "Интенсивная сушка")</li> <li>3. "Гигиена" ("Верхняя одежда", "Нательное бельё", "Детские вещи", "Постельное бельё")</li> <li>4. "Самоочистка"</li> </ol>	
Вместимость вещей	4 вешалки + 1 вешалка для фиксации брюк + 1 полка или всего 5 кг	
Ароматизатор	Аромаблок: запах "природная свежесть" (1 шт.)	
Метод сушки	Конденсационный	
Метод дезинфекции	Пар, УФ-стерилизация, плазма	
Функция отложенного старта	Есть, от 3 до 24 ч	
Режим самоочистки	Есть	
Объем резервуара для наполнения, л	2,2	
Объем резервуара для слива, л	2,2	
LED-подсветка	есть	
Колеса / ножки	2 / 2	
Длина электрического шнура, м	1,7	
Звуковые сигналы	О подключении к сети питания; о нажатии кнопки; об открытой двери; о запуске и остановке программы ухода; об окончании работы программы ухода; об ошибке системы	
Бесшумный режим	Есть	
Отображение температуры внутри парового шкафа на дисплее	Есть	
Оповещение о необходимости самоочистки	Есть	
Без упаковки, мм (Ш*Г*В)	430*585*1800	
С упаковкой, мм (Ш*Г*В)	500*660*1935	
Вес нетто / вес брутто, кг	52 / 58	
Материал поверхности двери	Закалённое стекло	
Цвет корпуса шкафа	Белый	Чёрный
Цвет двери шкафа	Белое стекло	Чёрное мерцающее стекло

Производитель и импортер оставляют за собой право изменять конструкцию, технические характеристики, функции, внешний вид, комплектацию изделия (товара) и т. д. без предварительного уведомления. Вся представленная в инструкции информация, касающаяся комплектации, технических характеристик, функций, цветовых сочетаний и т. д., носит информационный характер и ни при каких условиях не является публичной офертой.

## УСТРОЙСТВО ПАРОВОГО ШКАФА

### Схематическое изображение

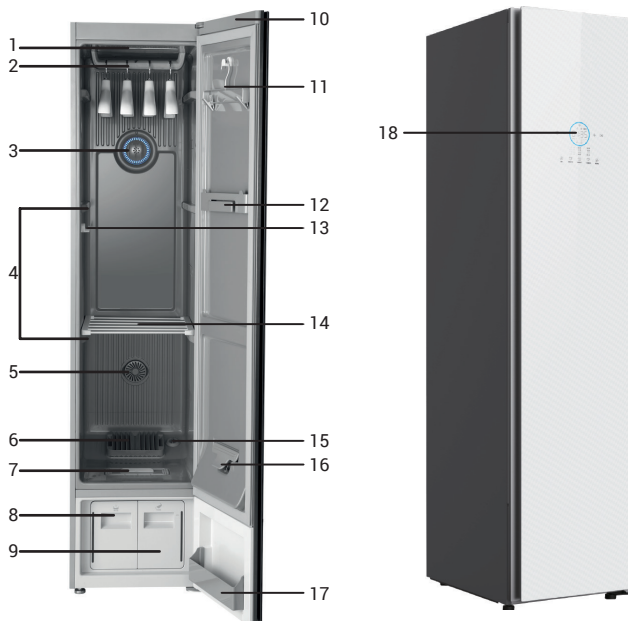

- |   |  |
|---|--|
| 1. Светодиодная подсветка + УФ-излучатель           | 10. Дверь                                  |
| 2. Перекладина + 4 вешалки                          | 11. Вешалка для фиксации брюк              |
| 3. Рассеянный свет                                  | 12. Держатель для вещей                    |
| 4. Направляющие для полки                           | 13. Крючок для подвешивания полки          |
| 5. Ароматизатор                                     | 14. Полка                                  |
| 6. Вентиляционная решётка (выпуск горячего воздуха) | 15. Вентиляционное отверстие (выпуск пара) |
| 7. Пылевой фильтр (забор воздуха)                   | 16. Зажим для брюк                         |
| 8. Резервуар для наполнения                         | 17. Ящик для хранения                      |
| 9. Резервуар для слива воды (дренажный резервуар)   | 18. Панель управления                      |

Изображения в руководстве по эксплуатации парового шкафа HIBERG являются схематическими и могут не быть достоверным отражением внешнего вида приобретенного Вами прибора.

### КОМПЛЕКТАЦИЯ

1. Паровой шкаф – 1 шт.
2. Вешалка – 4 шт. + вешалка для фиксации брюк - 1 шт.
3. Полка – 1 шт.
4. Резервуар для наполнения – 1 шт.
5. Резервуар для слива воды – 1 шт.
6. Ароматизатор – 1 шт. с аромаблоком – 1 шт.
7. Шнур питания – 1 шт.
8. Руководство по эксплуатации – 1 шт.

## ИСПОЛЬЗОВАНИЕ

### Рекомендации по использованию парового шкафа

Паровой шкаф можно использовать для сушки одежды и белья, предназначенных для стирки в воде. Пожалуйста, разделите типы одежды для сушки – от типа одежды зависит продолжительность высыхания и температура сушки. Следует учитывать, что техника не имеет функции стирки, аналогично стиральной машине, и слишком грязную одежду необходимо предварительно стирать перед помещением в паровой шкаф.

**⚠ ВНИМАНИЕ! В резервуар для наполнения добавляйте только чистую или дистиллированную воду прохладной или комнатной температуры. Любые другие жидкости использовать запрещено во избежание выхода прибора из строя. Жёсткая вода или вода из-под крана может сократить срок службы парового шкафа.**

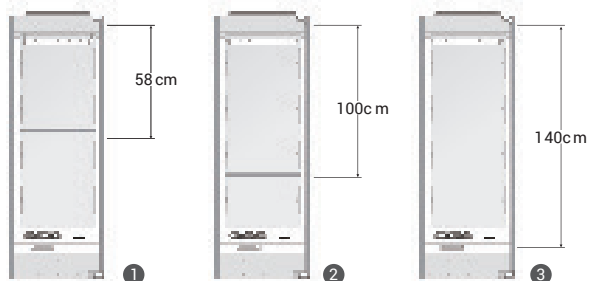

1. Подходит для детских игрушек, детской одежды и других вещей небольшой длины.

2. Подходит для костюмов и брюк.

3. Подходит для верхней одежды, например, пальто.

Перед каждым использованием проверяйте, чтобы пылевой фильтр был чист. Загрязнённый фильтр может заблокировать отверстие для циркуляции горячего воздуха, тем самым снизив производительность техники.

Перед стартом процесса ухода убедитесь, что вещи надёжно зафиксированы на вешалках и держателе, не упадут в процессе работы парового шкафа. Используйте только вешалки, идущие в комплекте с прибором. Следите за тем, чтобы одежда не застревала в проёме двери – это может повредить ткань, режим ухода придётся запускать заново, если дверь была открыта.

Не открывайте дверь парового шкафа во время его работы, так как просачивающиеся пар или воздух снизят производительность техники, а пар сконденсируется в капли воды и упадёт на пол, что может вызвать внешнее загрязнение (плесень и пр.). В случае возникновения проблемы с распылителем пара, пожалуйста, немедленно извлеките одежду. Ткань мокрой одежды, подвергнутая длительному воздействию пара, может повредиться или приобрести неприятный запах.

Для достижения наилучшего результата ухода за вещами размещайте ткани с одинаковыми требованиями по уходу вместе, а ткани с разными требованиями – по отдельности. Не используйте программы с функцией обработки паром для вещей из деликатных тканей, если производителем такая обработка не рекомендуется. Одежду с сильными запахами следует обрабатывать отдельно.

После каждого использования внутреннюю поверхность прибора следует тщательно протереть сухой тканью, поскольку после эксплуатации внутри техники могут остаться пятна от пыли и воды.

**⚠ ВНИМАНИЕ!** Программы с циклом ухода "Пар" рекомендуется использовать не более трех раз подряд, программы режима «Сушка» рекомендуется использовать не более 12 часов подряд. После непрерывной работы прибору необходим двухчасовой перерыв.

Не используйте отбеливатели в процессе работы оборудования или при его очистке.

### Рекомендации по использованию программ в зависимости от типа ткани и назначения вещей

Название программы	Назначение	Подходящие вещи, одежда
18 мин	Быстрый уход	
40 мин	Обычный уход	
75 мин	Глубокий уход	
Шерсть	Уход за шерстью	
Пух	Уход за пухом	
Шёлк	Уход за шёлком	
Хлопок	Уход за хлопком	
Верхняя одежда	Уход за верхней одеждой	
Нательное бельё	Уход за нижним бельём	
Детские вещи	Уход за детской одеждой	
Постельное бельё	Уход за постельными принадлежностями, детскими игрушками	

**⚠ Внимание!** Не используйте паровой шкаф для обработки одеял (включая электроодеяла); одежды из меха, кожи, искусственной кожи, пластика и аналогичных материалов; обуви; изделий, содержащих пенообразные синтетические материалы, клей; одежды, которая подвержена изменению цвета при воздействии на неё высокой температуры.

## Подготовка парового шкафа к использованию

**⚠ ВНИМАНИЕ!** Перед началом работы, пожалуйста, ознакомьтесь с рекомендациями, приведенными в разделах «Использование аксессуаров» и «ПАНЕЛЬ УПРАВЛЕНИЯ И РЕЖИМЫ» данного руководства по эксплуатации.

1. Поместите паровой шкаф на горизонтальную, твёрдую, ровную, устойчивую поверхность, затем подключите прибор к электросети, вставив штепсель в розетку.
2. Проверьте пылевой фильтр.  
Удостоверьтесь, что он не загрязнен. При необходимости очистите пылевой фильтр.

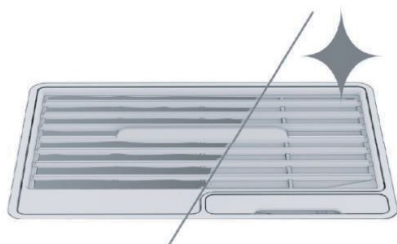

3. Проверьте резервуары для наполнения и слива воды, следуя рекомендациям, приведённым в разделе «Использование аксессуаров».  
Заполните резервуар для наполнения не менее чем на 2/3 водой для первого использования. Заполняйте резервуар для наполнения водой, как только он опустеет, и сливайте воду, как только резервуар для слива воды наполнится.
4. Подготовьте одежду.  
Сначала удалите с неё пыль, а затем повесьте на вешалку. Пуговицы и застёжки должны быть застёгнуты во избежание падения одежды с вешалки. Не размещайте в паровом шкафу вещи, которые подвержены изменению цвета при воздействии высокой температуры, например, кожаную одежду или вещи с наклейками.
5. Разместите вещи в паровом шкафу на вешалках, держателе для вещей или полке.
6. Включите панель управления.  
При подключении прибора к сети раздастся звуковой сигнал, и прибор перейдёт в режим ожидания. Нажмите кнопку «ВКЛ./ВЫКЛ.» , чтобы активировать панель управления.
7. Выберите программу ухода.

Последовательным нажатием кнопки «ВЫБОР ПРОГРАММЫ», «СУШКА» или «ГИГИЕНА» выберите нужную программу ухода. Информация о программах ухода за вещами и одеждой представлена в разделе «Режимы и программы». При необходимости можно настроить продолжительность программ режима «СУШКА» при помощи кнопок «+» и «-». Руководствуйтесь рекомендациями по использованию программ в зависимости от типа ткани и назначения вещей, приведёнными в одноименном разделе данного руководства по эксплуатации.



Выбор программы



Сушка



Гигиена

#### 8. Начните уход

Нажмите кнопку «ПУСК/ПАУЗА» ►| для запуска выбранной программы ухода.

Во время работы программы нажмите на кнопку «ПУСК/ПАУЗА» ►|, чтобы приостановить процесс ухода, и нажмите ещё раз не позднее чем через 5 минут, чтобы продолжить процесс ухода.

**Примечание:** не открывайте дверь парового шкафа во время его работы, поскольку просачивающийся пар или воздух снизят производительность техники, а пар сконденсируется в капли воды и упадёт на пол, что может вызвать внешнее загрязнение (плесень и пр.). В случае открытия двери во время работы парового шкафа необходимо закрыть её в течение 5 минут, чтобы иметь возможность продолжить работу программы ухода нажатием кнопки «ПУСК/ПАУЗА» ►|.

#### 9. Достаньте одежду

После завершения программы ухода достаньте одежду и закройте дверь парового шкафа.

Зажмите кнопку «ВКЛ./ВЫКЛ.» ⊕ в течение 1 секунды, чтобы перевести панель управления в режим ожидания вручную, либо подождите 30 секунд после завершения программы ухода – панель управления перейдёт в режим ожидания автоматически.

## Панель управления

На сенсорной панели управления парового шкафа расположены кнопки выбора режимов, индикаторы и дисплей.

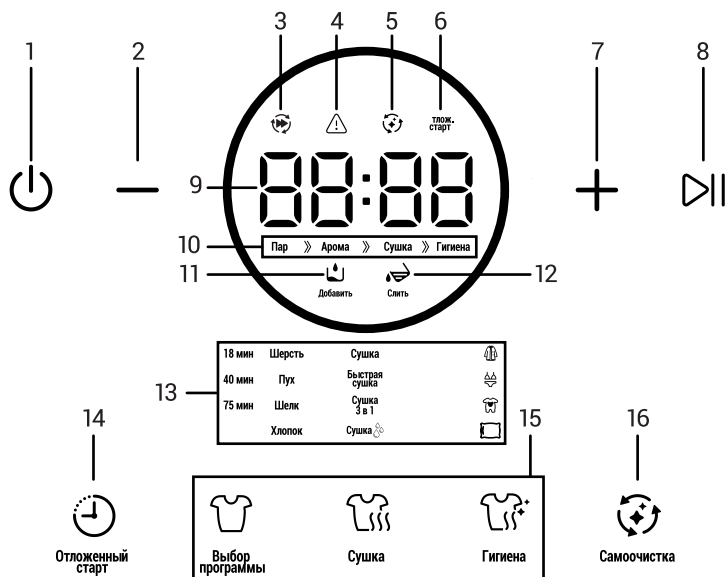

1. Кнопка «ВКЛ./ВЫКЛ.» предназначена для:

- вывода прибора из режима ожидания, чтобы включить дисплей и отобразить меню (зажать на 1 сек);
- возврата в меню после запуска программы (сначала остановить программу однократным нажатием на кнопку «ПУСК/ПАУЗА» , затем нажать кнопку «ВКЛ./ВЫКЛ.» однократно);
- ввода прибора в режим ожидания (зажать на 1 сек).

2. Кнопка уменьшения времени выбранной программы режима «СУШКА» и времени отложенного старта.

3. Индикатор рабочего процесса прибора.

4. Индикатор ошибок системы.

5. Индикатор необходимости провести самоочистку.

6. Индикатор включенной функции отложенного старта.

7. Кнопка увеличения времени выбранной программы режима «СУШКА» и времени отложенного старта.



8. Кнопка «ПУСК/ПАУЗА» для запуска и приостановки программы ухода.

9. Дисплей для отображения времени до окончания работы программы.

10. Индикаторы текущего цикла программы.
11. Индикатор необходимости добавить воду в резервуар для наполнения.
12. Индикатор необходимости опустошить резервуар для слива воды.
13. Индикаторы программ.
14. Кнопка настройки отложенного старта. Нажмите кнопку в главном меню до запуска программы ухода, чтобы начать настройку времени окончания выбранной программы ухода.
15. Кнопки выбора режима ухода. Последовательное нажатие кнопки позволяет выбрать необходимую программу ухода.
16. Кнопка выбора режима самоочистки.

**Примечание:** если на панели управления есть влага или загрязнение, она может перестать правильно работать. Пожалуйста, протрите ее перед использованием. Имейте в виду, что сенсорная панель управления может не реагировать на прикосновения в перчатках.

### **Функция отложенного старта**

Чтобы завершить работу любой программы ухода парового шкафа через определённое время, нажмите кнопку настройки отложенного старта  после выбора и установки продолжительности нужной программы ухода. С помощью кнопок «+» и «-» установите время до завершения программы ухода в диапазоне от 3 до 24 ч. По умолчанию время отложенного старта составляет 3 часа и настраивается с шагом в 30 минут. Этот период включает в себя время работы программы ухода. Запустите программу. На дисплее отобразятся индикатор включённой функции отложенного старта () и время обратного отсчёта до окончания выбранной программы ухода.

### **Отображение температуры внутри парового шкафа на дисплее**

В процессе работы программы ухода можно проверить текущее значение температуры внутри парового шкафа однократным нажатием кнопки «ГИГИЕНА».

### **Оповещение о необходимости самоочистки**

Через 100 запусков процесса ухода без проведения самоочистки на панели управления отобразится индикатор необходимости провести самоочистку . Нажмите кнопку «САМООЧИСТКА» в процессе работы любой программы ухода, чтобы проверить, сколько раз был запущен

процесс ухода без проведения самоочистки. Счётчик обнулится после включения режима самоочистки.

### **Оповещение о системной ошибке**

При загорании индикатора ошибки системы  ознакомьтесь с информацией раздела «УСТРАНЕНИЕ НЕИСПРАВНОСТЕЙ».

### **Отключение звуковых сигналов (бесшумный режим)**

Зажмите и держите кнопку «ОТЛОЖЕННЫЙ СТАРТ» в течение 2 секунд, чтобы перейти в бесшумный режим и выключить звуковые сигналы. Чтобы включить звуковые сигналы, снова зажмите кнопку на 2 секунды.

### **Режимы и программы**

В приведённой ниже таблице представлена краткая информация о режимах и программах, которые предусмотрены для ухода за вещами и одеждой.

Инструкция по использованию программ ухода:

1. Зажмите на 1 секунду кнопку «ВКЛ./ВЫКЛ.»  на панели управления, чтобы её активировать.

2. Последовательным нажатием кнопки «ВЫБОР ПРОГРАММЫ», «СУШКА» или «ГИГИЕНА» выберите нужную программу ухода.

3. Настройте продолжительность ухода кнопками «+» или «-» (относится только к программам «Сушка», «Быстрая сушка», «Сушка 3 в 1» режима «СУШКА»).

4. При необходимости настройте время отложенного старта.

5. Нажмите кнопку «ПУСК/ПАУЗА» , чтобы начать процесс ухода.

В процессе работы парового шкафа следите за индикаторами необходимости добавить воду в резервуар для наполнения и опустошить резервуар для слива воды.



**Примечание:** Программу быстрого ухода «18 минут» рекомендуется использовать для вещей из тонких тканей. Режим «Сушка» может быть неэффективен для насквозь мокрых и громоздких вещей, а также при несоблюдении допустимых ограничений по количеству и весу загрузки в паровой шкаф. Если после завершения программы ухода вещи недостаточно сухие, необходимо перезапустить программу, уменьшить загрузку вещей, либо предварительно высушить вещи в сушильной машине.

Процесс дезинфекции высокоэффективен благодаря тройному воздействию на вещи: обработке паром, ультрафиолетовым излучением и плазмой:

- пар проникает глубоко в ткани восстанавливая их эластичность, устраняя неприятные запахи и уничтожая поверхностные бактерии;
- УФ-излучение поражает бактерии на уровне их ДНК и предотвращает их размножение;
- плазма способна уничтожать бактерии и микроорганизмы, проникать сквозь их защитные слои.

## Использование аксессуаров

### 1. Резервуар для наполнения и резервуар для слива воды

**⚠ Внимание! В резервуар для наполнения добавляйте только чистую или дистиллированную воду прохладной или комнатной температуры. Любые другие жидкости использовать запрещено во избежание выхода прибора из строя. Жесткая вода или вода из-под крана может сократить срок службы парового шкафа.**

Заполните резервуар для наполнения не менее чем на 2/3 водой для первого использования. Заполняйте резервуар для наполнения водой перед каждым использованием парового шкафа не выше максимальной отметки. Сливайте воду из дренажного резервуара, как только он наполнится.

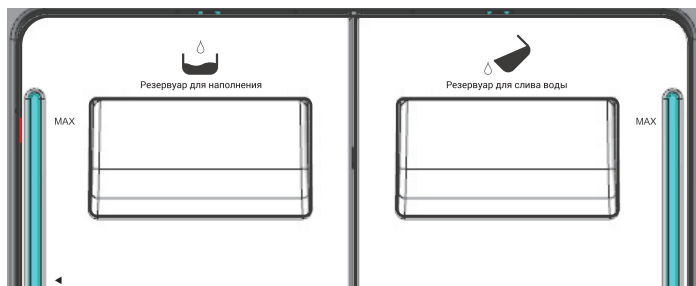

О необходимости добавить воду в резервуар для наполнения или слить воду из дренажного резервуара оповестят соответствующие индикаторы на панели управления (см. раздел «Панель управления»).

Чтобы извлечь резервуар из парового шкафа, возьмитесь за его ручку и потяните его на себя (1) и вверх (2). Чтобы поставить резервуар на место, аккуратно протолкните его внутрь в соответствующие пазы в обратном порядке, предварительно убедившись, что резервуар чистый и сухой снаружи.

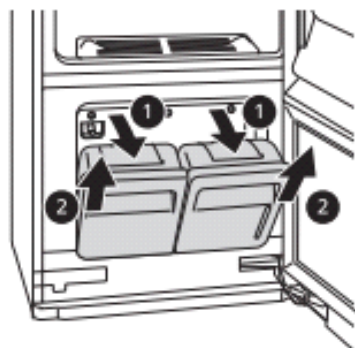

На рисунке показано отверстие в верхней части резервуара, которое предназначено для залива и слива воды. Для наполнения резервуара водой рекомендуется использовать мерный стакан или бутылку.

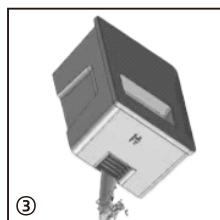
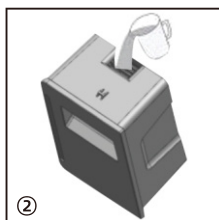
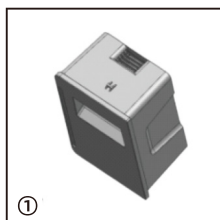

Опустошайте резервуары, если не планируете использовать прибор в течение следующих 7 дней. Жёсткая вода или вода из-под крана может сократить срок службы парового шкафа.

Вода из резервуара для наполнения попадает непосредственно на вещи, поэтому его и резервуар для слива воды необходимо часто чистить – см. раздел «ЧИСТКА, ХРАНЕНИЕ И УХОД».

## 2. Вешалки

Вешалки, предоставляемые в комплекте с паровым шкафом, предназначены специально для данного прибора, другие вешалки использовать не рекомендуется, чтобы избежать деформации одежды.

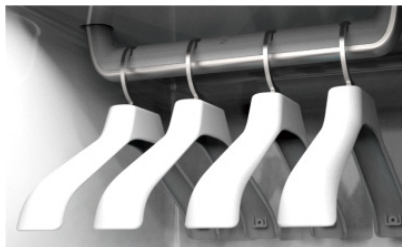

Не используйте вешалки для лёгкой трикотажной одежды, нижнего белья, изделий из шерсти, и другой одежды, которая может деформироваться. Используйте для таких вещей полку.

Рекомендуется помещать в паровой шкаф на вешалки до 4 предметов одежды. Уберите пустые вешалки из парового шкафа до начала процесса ухода, чтобы избежать ненужного шума.

Вешайте вешалки в одном направлении, чтобы они не задевали друг друга. Для одежды большого размера используйте диагональную прорезь на перекладине.

## 3. Полка

Используйте полку для вещей, которые не предназначены для размещения на вешалках. Полка может выдерживать вес до 5 кг. Предметы с избыточным весом могут привести к её деформации. Учтите, что, если какой-либо предмет одежды соскользнёт и заблокирует воздухопровод, это может повлиять на результат процесса ухода и повредить вещь.

При необходимости повесить на вешалки предметы одежды длиной более 100 см подвесьте полку на специальный крючок, расположенный на левой стенке внутри парового шкафа.

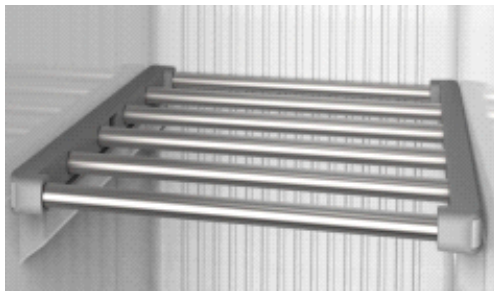

#### 4. Держатель для вещей

Держатель для вещей можно использовать для закрепления галстуков, брюк, юбок и шарфов.



Держатель может выдерживать вес до 2,5 кг. Избыточный вес может привести к его деформации. Учтите, что, если какой-либо предмет одежды соскользнет и заблокирует воздуховод, это может повлиять на результат процесса ухода и повредить вещь.

#### 5. Вешалка и зажим для фиксации брюк

Подвесьте брюки на вешалку, закрепите их зажимом, как показано на рисунке, и расправьте перед началом процесса ухода.



#### 6. Ароматизатор

Вы можете использовать ароматизатор, чтобы придать вещам свежий аромат.

Установить ароматизатор можно способом, показанным на рисунке.



1. Снимите пленку

2. Установите арома-блок в ароматизатор

3. Настройте интенсивность ароматизации

4. Установите ароматизатор, как показано на рисунке

**⚠ Внимание! Не подвергайте ароматизатор воздействию тепла и воды. Запрещается глотать или пробовать аромаблоки на вкус. При попадании в глаза промойте их обильным количеством чистой воды и обратитесь к врачу.**

Ароматизатор и аромаблоки следует хранить надлежащим образом – в сухом, защищенном от воздействия прямых солнечных лучей месте, недоступном для детей.

**Примечание:** рекомендуется заменять аромаблоки каждые 3-6 месяцев в зависимости от интенсивности эксплуатации. Для приобретения запасных аромаблоков свяжитесь с продавцом.

## ЧИСТКА, ХРАНЕНИЕ И УХОД

Очищайте корпус прибора по мере необходимости. Регулярная очистка улучшит эффект ухода за одеждой.

**⚠ ВНИМАНИЕ! Прибор и его съёмные элементы не предназначены для мытья в посудомоечной машине. Не используйте в процессе чистки паровые очистительные приборы.**

Для чистки парового шкафа нет необходимости в специальном чистящем средстве.

**⚠ ВНИМАНИЕ! Не используйте органические растворители (бензол и пр.), автомобильные моющие средства, отбеливатели, эфирные масла, абразивные чистящие средства для очистки парового шкафа. Они могут повредить поверхность прибора и/или привести к пожару. Не прикасайтесь к поверхности парового шкафа острыми и абразивными предметами.**

### Этапы чистки прибора:

1. Выключите технику, извлеките штепсель из розетки.
2. Протрите внешнюю поверхность прибора слегка влажной тканью. Протирайте цифровой дисплей и панель управления чистой мягкой тряпочкой.
3. Протрите внутреннюю поверхность тканью или губкой из неабразивного материала, смоченными в чистой тёплой воде, затем протрите насухо

сухой тряпкой.

4. Перед повторным включением убедитесь, что на приборе и внутри него не осталось влаги.

### Этапы процесса чистки резервуаров:

1. Извлеките резервуар для наполнения/слива воды (см. раздел «Использование аксессуаров»).
2. Добавьте мягкое моющее средство внутрь резервуара, как следует встряхните его и несколько раз промойте чистой водой.
3. После очистки вытрите воду с внешней стенки резервуара и установите его обратно.



Будьте осторожны, чтобы не засорить входы для воды, ведущие к резервуарам.

Перед помещением прибора на хранение выключите его, извлеките штепсель из розетки и произведите чистку прибора согласно рекомендациям, указанным в данном разделе руководства по эксплуатации. Убедитесь, что все детали прибора сухие и чистые.

Паровой шкаф требуется хранить в сухом и прохладном месте, защищенном от воздействия прямого солнечного излучения и недоступном для детей.

### Режим самоочистки

Через 100 запусков процесса ухода без проведения самоочистки на панели управления отобразится индикатор необходимости провести самоочистку . Тем не менее при частом использовании рекомендуется проводить самоочистку 1 раз в месяц. Нажмите кнопку «САМООЧИСТКА» в процессе работы любой программы ухода, чтобы проверить, сколько раз был запущен процесс ухода без проведения самоочистки. Счётчик обнулится после включения режима самоочистки.

Самоочистка предназначена для удаления накипи, но не для ухода за одеждой. В процессе работы режима следите за индикаторами необходимости добавить воду в резервуар для наполнения  и опустошить резервуар для слива воды .

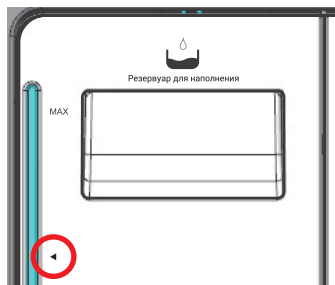

Перед запуском режима самоочистки слейте всю воду из дренажного резервуара и засыпьте 40 г. лимонной кислоты в резервуар для наполнения. Заполните его очищенной водой до уровня индикатора  (максимальный уровень воды с раствором лимонной кислоты для процедуры самоочистки).

Активируйте панель управления и нажмите кнопку «САМООЧИСТКА», затем кнопку «ПУСК/ПАУЗА» , чтобы запустить 50-минутный режим самоочистки. По завершении самоочистки как можно скорее слейте воду из дренажного резервуара, отключите питание и протрите поверхность внутри парового шкафа чистой тканью.

## ПЕРЕД ОБРАЩЕНИЕМ В СЕРВИСНЫЙ ЦЕНТР

Пожалуйста, в случае возникновения неполадок ознакомьтесь с информацией, приведенной в разделе «Устранение неисправностей». Содержащиеся в нём советы могут помочь решить проблемы, появившиеся при работе парового шкафа.

При обнаружении неисправностей в процессе эксплуатации необходимо обратиться в специализированный сервисный центр.

В течение гарантийного срока неисправности устраняются авторизованным сервисным центром. В случаях вмешательства других сервисных организаций действие гарантии прекращается.

При необходимости проведения ремонтных работ отключите изделие от сети, переложите содержимое в другое место и наберите номер единой справочной службы - **8-800-350-50-19 (звонок по России бесплатный)**, также можете связаться с продавцом. Будьте готовы предоставить необходимую информацию по приобретённому Вами прибору, а именно характер неисправности, номер модели, серийный номер и дату покупки.

## УТИЛИЗАЦИЯ



Устройство по окончании срока службы утилизируют отдельно от обычного бытового мусора. Его можно сдать в специальный пункт приёма электронных приборов и электроприборов на переработку.



Материалы перерабатываются в соответствии с их классификацией. Сдав это устройство по окончании его срока службы на переработку, Вы внесите свой вклад в защиту окружающей среды. Список пунктов приёма электронных приборов и электроприборов на переработку можно получить в муниципальных органах государственной власти.

## УСТРАНЕНИЕ НЕИСПРАВНОСТЕЙ

 **ВНИМАНИЕ!** Не пытайтесь самостоятельно ремонтировать паровой шкаф. Если Вы не смогли устранить проблему, выполнив нижеуказанные действия, обратитесь к квалифицированному электрику, сервисному менеджеру или в магазин, где был приобретён прибор.

Проблема, её внешние проявления	Методы устранения
Прибор не работает	<ul style="list-style-type: none"> <li>• Убедитесь, что кабель питания подключен к сетевой розетке, номинальные характеристики которой подходят для использования с данным прибором.</li> <li>• Подключите автоматический выключатель.</li> <li>• Убедитесь, что дверь закрыта, и нажмите кнопку «ПУСК/ПАУЗА».</li> <li>• Прибор может выйти из строя, если вы использовали жидкость, отличную от воды, включая средство для смягчения тканей или стиральный порошок.</li> </ul>
Панель управления не работает	<ul style="list-style-type: none"> <li>• После подключения прибора к электросети подождите некоторое время и нажмите кнопку «ВКЛ./ВЫКЛ.»</li> <li>• При открытии двери из резервуара для наполнения могут раздаваться звуки при прохождении воды через трубу;</li> <li>• Протрите панель управления от загрязнений и нажмите кнопку «ВКЛ./ВЫКЛ.»;</li> </ul>
Прибор издает звуки	<p>Следующие явления являются нормой:</p> <ul style="list-style-type: none"> <li>• Прибор может издавать звуки или немного вибрировать во время работы, циркуляции воздуха, в процессе обработки паром и подготовке к нему, во время набора и слива воды.</li> <li>• При открытии двери из резервуара для наполнения во время прохождения воды через трубу могут раздаваться звуки.</li> <li>• Звуковые сигналы панели управления и оповещения.</li> </ul> <p>При аномально громких звуках шума от прибора отключите паровой шкаф от сети и обратитесь в авторизованный сервисный центр.</p>
Прибор вибрирует	Убедитесь, что прибор установлен на твёрдой, ровной и устойчивой поверхности.
Через дверь выходит пар или воздух	<ul style="list-style-type: none"> <li>• Убедитесь, что дверь не защемила одежду.</li> <li>• Убедитесь, что дверь плотно закрыта.</li> </ul>
В резервуаре для наполнения закончилась вода после одного использования	При первом использовании прибор потребляет больше воды. Это нормальное явление
После завершения процесса ухода одежда остается мокрой	Убедитесь, что пылевой фильтр и вентиляционные решётки установлены должным образом, не загрязнены и не перекрыты посторонними предметами
На одежде остается запах	<ul style="list-style-type: none"> <li>• Рекомендуется предварительно стирать одежду с сильным запахом или одежду, которая хранилась в течение длительного времени.</li> <li>• Предварительно постирайте вещи, загрязнённые маслом.</li> <li>• Не смешивайте изделия с сильным запахом с другой одеждой.</li> <li>• Разделите одежду по интенсивности запаха.</li> <li>• Убедитесь, что пылевой фильтр и оба резервуара не загрязнены и не перекрыты посторонними предметами. Промойте резервуар для наполнения воды и залейте очищенную воду.</li> </ul>
Складки не удаляются	Одежду, которая хранилась в течение длительного времени, следует предварительно прогладить

## Коды ошибок на дисплее

Код ошибки	Причина неполадки	Решение
E3	Короткое замыкание датчика температуры парового испарителя	Обратитесь в сервисный центр
E4	Размыкание цепи датчика температуры парового испарителя	Обратитесь в сервисный центр
	Низкий уровень воды в резервуаре для наполнения либо резервуар отсутствует	Добавьте воду, установите резервуар
	Резервуар для слива воды переполнен либо отсутствует	Слейте воду, установите резервуар
«Dor»	Дверной выключатель разомкнут	Плотно закройте дверь и нажмите кнопку «ПУСК/ПАУЗА» для перезапуска программы

## УСЛОВИЯ ГАРАНТИЙНЫХ ОБЯЗАТЕЛЬСТВ

### УВАЖАЕМЫЙ ПОКУПАТЕЛЬ!

Настоящий документ не ограничивает определённые законом права потребителей, но дополняет и уточняет оговорённые законом обязательства, предполагающие наличие соглашения сторон либо договора.

Внимательно ознакомьтесь с гарантийным талоном и проследите, чтобы он был правильно заполнен и имел штамп Продавца. При отсутствии штампа Продавца и даты продажи (либо кассового чека с датой продажи) гарантийный срок изделия исчисляется с даты производства изделия.

Запрещается вносить в гарантийный талон какие-либо изменения, а также стирать или переписывать какие-либо указанные в нём данные.

Тщательно проверьте внешний вид изделия и его комплектность. Все претензии по внешнему виду и комплектности предъявляйте Продавцу при покупке техники.

### ГАРАНТИЙНЫЙ РЕМОНТ НЕ ОСУЩЕСТВЛЯЕТСЯ В СЛЕДУЮЩИХ СЛУЧАЯХ:

- если изделие использовалось в целях, не соответствующих прямому назначению;
- если неисправность явилась следствием небрежной эксплуатации, неправильной транспортировки или условий хранения, вследствие чего изделие имеет механические повреждения;
- если выход из строя произошел в результате естественного износа комплектующих;
- если имеются повреждения, причиной которых стало попадание внутрь изделия посторонних предметов, жидкости и т.д.;
- если обнаружены доказательства самостоятельного вскрытия изделия или его ремонт вне гарантийного сервисного центра;
- при неисправностях, возникших из-за перегрузки, повлекшей за собой деформацию или выход из строя внутренних механизмов, а также вследствие скачков или несоответствия напряжения электросети;
- если произошел естественный износ внешнего покрытия, пластиковых и металлических деталей и других материалов, не участвующих в непосредственной механической работе изделия.

### СТОИМОСТЬ РЕМОНТА ОПЛАЧИВАЕТСЯ ПОКУПАТЕЛЕМ, ЕСЛИ:

- гарантийный период закончился;
- гарантия не распространяется на данный вид неисправности;
- для определения вида поломки потребовалась экспертиза, в результате которой доказано, что гарантия не распространяется на данный вид неисправности.

## СЕРВИСНЫЕ ЦЕНТРЫ HIBERG

ЕСЛИ У ВАС ВОЗНИКЛИ ВОПРОСЫ ПО ГАРАНТИЙНОМУ СЕРВИСНОМУ ОБСЛУЖИВАНИЮ ЛИБО ВЫ ХОТИТЕ ПРИОБРЕСТИ ЗАПЧАСТИ ИЛИ КОМПЛЕКТУЮЩИЕ К ПРОДУКЦИИ HIBERG, ОБРАЩАЙТЕСЬ В ЛЮБОЙ АВТОРИЗОВАННЫЙ СЕРВИСНЫЙ ЦЕНТР ИЛИ ПО ЕДИНОМУ ТЕЛЕФОНУ СЕРВИСНОЙ СЛУЖБЫ:

**8-800-350-50-19**

(звонок по России бесплатный)

При обращении в сервисный центр, пожалуйста, сообщите:

1. Характер неисправности (как можно точнее).
2. Номер модели.
3. Серийный номер.
4. Имя покупателя, адрес, номер телефона.
5. Дату покупки.
6. Удобную дату для визита специалиста.

Получить консультацию по товару можно на официальном сайте:

[www.hiberg.ru](http://www.hiberg.ru)



Продукция сертифицирована и прошла все испытания в соответствии с требованиями законодательства РФ и ЕАЭС.



Срок службы – 7 лет с даты изготовления  
Гарантийный срок – 2 года

**Изготовитель:** ZHONGSHAN GUANGLONG GAS & ELECTRICAL APPLIANCES CO.,LTD.

**Адрес:** Building 1, No.77 Huanzhou North Road, Tanzhou Town, Zhongshan City, Guangdong, КИТАЙ.

**Импортер:** ООО «Диорит-Технис».

**Адрес:** 347800, Россия, Ростовская область, г. Каменск-Шахтинский, ул. Ворошилова, 152, e-mail: info@hiberg.ru

# ГАРАНТИЙНЫЙ ТАЛОН

Талон действителен при наличии всех штампов и отметок

Модель № \_\_\_\_\_

Дата приобретения: \_\_\_\_\_

Серийный номер: \_\_\_\_\_

ФИО и телефон покупателя: \_\_\_\_\_

Наименование и юридический адрес организации продавца: \_\_\_\_\_

Подпись продавца: \_\_\_\_\_

Печать продающей организации: \_\_\_\_\_

Данные отрывные купоны заполняются представителем сервисного центра, выполняющего ремонт изделия. После ремонта данный гарантийный талон (за исключением заполненного отрывного купона) должен быть возвращен Владельцу.

## Купон №1

Модель № \_\_\_\_\_

Серийный номер: \_\_\_\_\_

Дата поступления в ремонт: \_\_\_\_\_

Дата выдачи прибора: \_\_\_\_\_

Вид ремонта: \_\_\_\_\_

М.П.

## Купон №2

Модель № \_\_\_\_\_

Серийный номер: \_\_\_\_\_

Дата поступления в ремонт: \_\_\_\_\_

Дата выдачи прибора: \_\_\_\_\_

Вид ремонта: \_\_\_\_\_

М.П.

## Купон №3

Модель № \_\_\_\_\_

Серийный номер: \_\_\_\_\_

Дата поступления в ремонт: \_\_\_\_\_

Дата выдачи прибора: \_\_\_\_\_

Вид ремонта: \_\_\_\_\_

М.П.



# HIBERG

THE PRIME CHOICE



● Холодильники



● Вытяжки



● Стиральные машины



● Морозильные камеры



● Варочные поверхности



● Посудомоечные машины



● Настольные духовки



● Духовые шкафы



● Телевизоры



● Мясорубки



[info@hiberg.ru](mailto:info@hiberg.ru)



● Аэрогрили

Присоединяйтесь к нам в социальных сетях:



Здесь Вы сможете подробно ознакомиться с ассортиментом бренда HIBERG, найти интересующую информацию о технике, посмотреть видеообзоры понравившихся товаров, принять участие в конкурсах и розыгрышах, а также быть в курсе последних акций и новинок!

[www.hiberg.ru](http://www.hiberg.ru)

8-800-350-50-19