

Weissgauff

РУКОВОДСТВО ПО ЭКСПЛУАТАЦИИ

СТИРАЛЬНАЯ МАШИНА

WM 62210 **Direct Drive Touch** **Inverter Steam / Grey**

Перед использованием внимательно прочтите и изучите данное руководство.
Соблюдайте правила техники безопасности при работе с устройством.

СОДЕРЖАНИЕ

| | |
|-----------------------------------|----|
| ПРАВИЛА ТЕХНИКИ БЕЗОПАСНОСТИ | 3 |
| ОПИСАНИЕ УСТРОЙСТВА | 6 |
| ИНСТРУКЦИИ ПО УСТАНОВКЕ | 7 |
| ПОРЯДОК РАБОТЫ | 13 |
| СОВЕТЫ И РЕКОМЕНДАЦИИ | 22 |
| ЧИСТКА И ТЕХНИЧЕСКОЕ ОБСЛУЖИВАНИЕ | 24 |
| ПОИСК И УСТРАНЕНИЕ НЕИСПРАВНОСТЕЙ | 27 |
| УТИЛИЗАЦИЯ | 30 |
| ТЕХНИЧЕСКИЕ ХАРАКТЕРИСТИКИ | 31 |

Благодарим за выбор нашей стиральной машины!

Благодаря своему безупречному качеству и превосходным техническим характеристикам эта стиральная машина станет вашим надежным помощником на долгие годы.

Перед отгрузкой с завода каждая стиральная машина проходит полный цикл контрольных испытаний, позволяющих гарантировать ее оптимальное рабочее состояние.

Перед первым включением вашей новой стиральной машины внимательно прочтите это руководство по эксплуатации. Сохраните его в надежном месте для использования в будущем.

Все изображения в настоящем руководстве являются схематичными и приведены только для справки. Ориентируйтесь на внешний вид своей модели.

ПРАВИЛА ТЕХНИКИ БЕЗОПАСНОСТИ



Во избежание опасности пожара, поражения электрическим током или травмы при использовании этого устройства соблюдайте все обычные меры предосторожности, включая правила техники безопасности, приведенные в настоящем руководстве.

- Это устройство предназначено для использования в бытовых и аналогичных им условиях, например:
 - в кухонных зонах для персонала в магазинах, офисах и других производственных средах;
 - в загородных домах;
 - клиентами в гостиницах, отелях, гостевых домах и иных типах арендуемого жилья;
 - в зонах общего пользования в многоквартирных домах или в прачечных самообслуживания.
- Эта бытовая стиральная машина не предназначена для встраивания.
- Эту стиральную машину можно устанавливать и использовать только в помещении.
- Не устанавливайте стиральную машину в ванной комнате или иных влажных помещениях, а также в помещениях, где в воздух могут попадать горючие, взрывоопасные или едкие газы.
- Это устройство могут использовать дети в возрасте 8 лет и старше, лица со сниженными физическими, сенсорными или умственными способностями, а также лица, обладающие недостаточным опытом и знаниями, при условии, что они находятся под наблюдением или же получили все необходимые инструкции по безопасному использованию устройства и понимают возможные опасности.
- Не позволяйте детям играть с этим устройством.
- Чистка и техническое обслуживание этого устройства могут выполняться детьми, но только под наблюдением взрослых.
- Не подпускайте детей в возрасте до 3 лет близко к устройству или же держите их под постоянным наблюдением.
- При повреждении шнура электропитания во избежание возможной опасности он должен быть заменен изготовителем, представителем сервисной службы или иным лицом с аналогичными полномочиями и квалификациями.
- Используйте только новые шланги, входящие в комплект поставки. Не используйте повторно старые шланги.
- Если в основании вашей стиральной машины имеются вентиляционные отверстия, проследите, чтобы они не были заблокированы ворсом ковра.
- Не используйте стиральную машину, если какая-либо ее деталь отсутствует или сломана.

- Прежде чем открывать дверцу, убедитесь, что в барабане не осталось воды. Не открывайте дверцу, если в барабане видна вода.
- Стеклопанель дверца может во время работы сильно нагреваться. Не подпускайте детей и домашних животных близко к работающей стиральной машине.
- Подключение к водопроводу и сети электропитания должно быть выполнено квалифицированным специалистом в соответствии с инструкциями изготовителя и всеми действующими правилами техники безопасности.
- Перед первым включением стиральной машины удалите с нее все элементы упаковки и обязательно извлеките транспортировочные болты. В противном случае возможно серьезное повреждение стиральной машины.
- Ни в коем случае не используйте никакие горючие, взрывоопасные или токсичные растворители. Не используйте вместо моющего средства бензин, спиртосодержащие вещества и т. д. Выбирайте только моющие средства, предназначенные для машинной стирки.



Соблюдайте осторожность при сливе горячей воды из стиральной машины после завершения этапа стирки. Существует опасность термического ожога.

- При отключении устройства от электросети ни в коем случае не тяните за шнур электропитания. Всегда беритесь только за корпус вилки.
- Перед утилизацией старого устройства рекомендуется снять с него дверцу и отрезать шнур электропитания.
- Храните упаковочные материалы (полиэтиленовые пакеты, пленку, пенопласт и т. д.) в недоступном для детей месте, поскольку они могут представлять для них опасность.
- Не вставляйте и не садитесь на стиральную машину.
- Домашние животные и дети могут забраться внутрь стиральной машины. Проверьте барабан перед каждым использованием.
- Не облокачивайтесь на открытую дверцу стиральной машины.
- Используйте кондиционеры для белья и аналогичные средства для смягчения ткани в соответствии с инструкциями по их применению.
- Убедитесь, что в карманах одежды ничего нет. Острые и твердые предметы (монеты, броши, гвозди, шурупы, камни и пр.) могут привести к серьезным повреждениям стиральной машины.
- Не забывайте после завершения стирки закрывать водопроводный кран и выключать стиральную машину.
- До первой стирки одежды рекомендуется запустить полную процедуру стирки без загрузки вещей в барабан.
- Не пытайтесь ремонтировать стиральную машину или заменять какие-либо детали, если в руководстве не приведены соответствующие инструкции, а у вас отсутствуют необходимые знания и опыт.
- Не стирайте в машине ковры и бюстгалтеры с металлическими косточками.
- Ни в коем случае не заливайте воду вручную во время стирки.

- Перед проведением любых работ по техническому обслуживанию обязательно предварительно слейте из машины всю оставшуюся в ней воду.
- Обращайтесь со стиральной машиной бережно. Поднимая стиральную машину, ни в коем случае не беритесь за какие-либо выступающие детали. При перемещении стиральной машины не используйте дверцу в качестве ручки.
- Если в стиральной машине предусмотрен только один впускной клапан, ее можно подключать только к системе холодного водоснабжения. Стиральные машины с двумя впускными клапанами можно подключать к системам холодного и горячего водоснабжения.
- Не открывайте дверцу сразу после завершения цикла стирки, Подождите 2–3 минуты.

ПРАВИЛА ЭЛЕКТРОБЕЗОПАСНОСТИ



Во избежание опасности пожара, поражения электрическим током и прочих несчастных случаев неукоснительно соблюдайте приведенные в этом разделе требования.

- Напряжение в электросети должно соответствовать напряжению, указанному на паспортной табличке стиральной машины. При возникновении сомнений в отношении напряжения в вашей электросети обратитесь в свою управляющую компанию.
- Когда включается нагрев, максимальная сила тока на стиральной машине достигает 10 А. Поэтому убедитесь, что параметры электросети (сила тока, напряжение и тип кабеля) соответствуют действующим требованиям к нагрузке для стиральной машины.
- Надежно защитите шнур электропитания от возможных повреждений. Его необходимо как следует закрепить и расположить таким образом, чтобы за него никто не мог запнуться или потянуть.
- Обратите особое внимание на розетку, в которую будет подключаться вилка. Это должна быть стационарная розетка. Ни в коем случае не используйте удлинитель.
- Не перегружайте используемую розетку. Перегрузка может привести к пожару или поражению электрическим током.
- Не используйте розетку, если номинальная сила тока в ней меньше номинальной силы тока стиральной машины.
- Для предотвращения опасности поражения электрическим током устройство необходимо подключить к заземленной розетке. Убедитесь, что заземление розетки выполнено правильно и надежно.
- Ни в коем случае не беритесь за вилку мокрыми или влажными руками.
- Своевременно заменяйте изношенный шнур электропитания, а также разболтавшиеся вилку или розетку.
- Перед выполнением любых работ по очистке или ремонту обязательно извлекайте вилку устройства из розетки.

ОПИСАНИЕ УСТРОЙСТВА

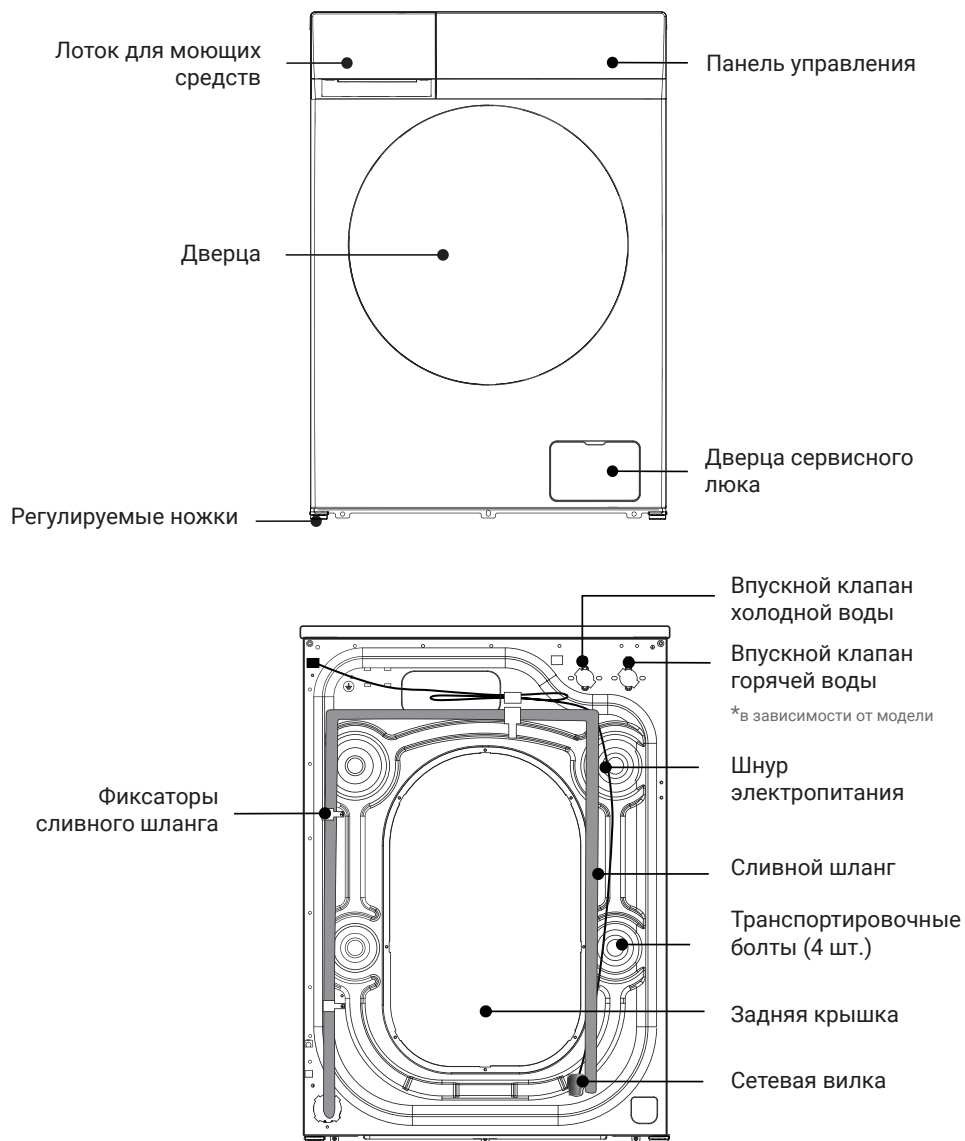

Все изображения приведены только для справки. Внешний вид и технические характеристики вашей стиральной машины могут немного отличаться.

ИНСТРУКЦИИ ПО УСТАНОВКЕ



Мы настоятельно рекомендуем для установки стиральной машины обратиться к квалифицированному специалисту. Если у вас есть все необходимые знания и навыки, чтобы выполнить установку самостоятельно, предварительно внимательно изучите приведенные в этом руководстве инструкции по установке.

НЕОБХОДИМЫЕ ИНСТРУМЕНТЫ

В процессе установки стиральной машины вам могут потребоваться следующие инструменты:

- Ножницы
- Пассатижи
- Стандартная отвертка
- Перчатки
- Гаечный ключ

ИЗВЛЕЧЕНИЕ СТИРАЛЬНОЙ МАШИНЫ ИЗ УПАКОВКИ

Извлеките стиральную машину из упаковки и внимательно ее осмотрите на наличие повреждений, возникших во время транспортировки. Убедитесь, что в комплект поставки входят все перечисленные ниже предметы:

| | | | |
|---|---|---|---|
|  |  |  |  |
| Заливной шланг (для подключения к системе холодного водоснабжения) | Заглушки для отверстий от транспортировочных болтов (4 шт.) | Держатель сливного шланга | Гаечный ключ (для регулировки ножек и извлечения транспортировочных болтов) |



Если стиральная машина была повреждена во время транспортировки или же в комплекте поставки отсутствуют какие-либо предметы, незамедлительно обратитесь к продавцу.

ТРЕБОВАНИЯ К МЕСТУ УСТАНОВКИ

Перед установкой машины необходимо выбрать подходящее место согласно следующим критериям:

- Установите машину на прочную, ровную и сухую поверхность. Если поверхность недостаточно ровная, скорректируйте высоту регулируемых ножек (см. соответствующий раздел).
- Не ставьте стиральную машину на мягкий ковер или деревянный пол. Во избежание травм не устанавливайте ее на подиум или столешницу.
- Избегайте попадания на машину прямых солнечных лучей.
- Обеспечьте достаточную вентиляцию.
- Температура воздуха в помещении должна находиться в диапазоне 0–40 °С.
- Влажность в помещении должна быть меньше 95% (при температуре 25 °С).
- Установите машину на безопасном расстоянии от источников тепла, таких как печи, камины или газовые плиты.
- Проследите, чтобы устройство не стояло на шнуре электропитания.
- В основании машины предусмотрены вентиляционные отверстия. Следите, чтобы они не были заблокированы, что может произойти при установке машины на ковер или ковровое покрытие.



Ни в коем случае не устанавливайте стиральную машину в помещении, в котором температура может опускаться ниже 0 °С. В противном случае возможно повреждение программного контроллера стиральной машины.

ИЗВЛЕЧЕНИЕ ТРАНСПОРТИРОВОЧНЫХ БОЛТОВ

Перед первым включением машины обязательно извлеките транспортировочные болты на задней панели. Для этого выполните следующую процедуру.



Сохраните транспортировочные болты для использования в будущем.

- Ослабьте четыре транспортировочных болта гаечным ключом.

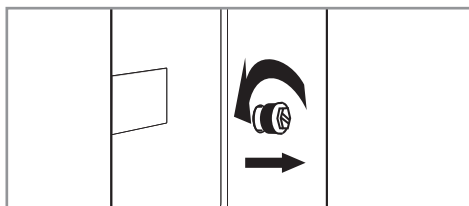

- Извлеките все четыре болта по одному через широкую часть отверстия.

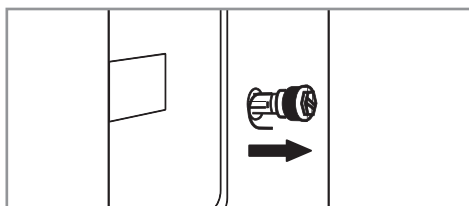

- Закройте отверстия заглушками, входящими в комплект поставки.

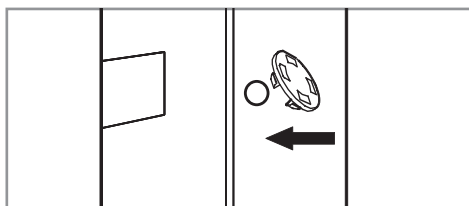

ВЫРАВНИВАНИЕ СТИРАЛЬНОЙ МАШИНЫ

- Стиральная машина должна стоять строго горизонтально и не должна качаться, а все четыре ножки должны оказывать одинаковое давление на пол. Высота ножек должна быть минимально возможной при условии, что машина стоит ровно.
- Плохо выровненная машина будет сильно шуметь, вибрировать и даже может смещаться.

Устройство регулируемой ножки:

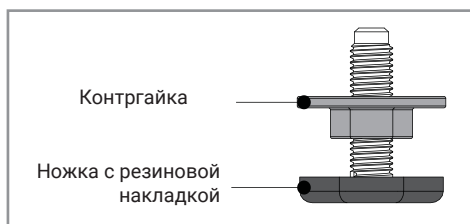

Стандартное положение регулируемой ножки:



Может оказаться, что какие-то ножки не были зафиксированы в стандартном положении. Для упрощения процесса регулировки ножек сначала зафиксируйте все четыре ножки в стандартном положении.

- Прежде чем устанавливать машину, убедитесь, что все ножки находятся в стандартном положении. Если это не так, верните ножки в стандартное положение: контргайка должна быть плотно прикручена к корпусу машины, а ножка надежно зафиксирована вплотную к контргайке.

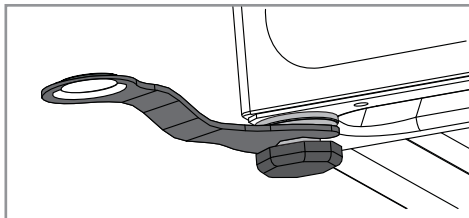

- Установив машину на место, надавите сверху по очереди на все четыре угла и попробуйте покачать ее в разных направлениях. Убедитесь, что все четыре ножки стоят на полу, а машина стоит строго горизонтально и не качается.

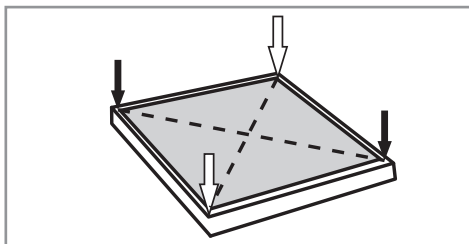

- Если это не так, ослабьте необходимые контргайки гаечным ключом, повернув их в направлении стрелки, и измените высоту ножек таким образом, чтобы машина стояла ровно и не качалась.



- Наконец, зафиксируйте ножки, прикрутив контргайки гаечным ключом к корпусу машины (придерживайте ножки, чтобы при этом не изменить их высоту).



ПОДСОЕДИНЕНИЕ ЗАЛИВНОГО ШЛАНГА

Входящие в комплект поставки шланги зависят от модели. Выполните инструкции, относящиеся к вашей модели.

Подсоединение шланга к водопроводному крану с резьбой

- Подсоедините шланг к водопроводному крану и поверните гайку по часовой стрелке, как показано на рисунке.

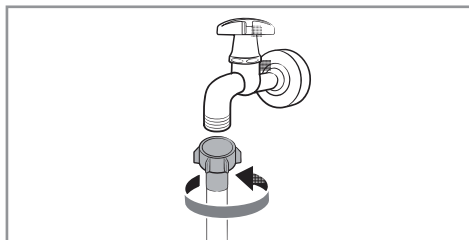

- Подсоедините другой конец заливного шланга к впускному клапану на задней панели стиральной машины. Затяните крепление, повернув его по часовой стрелке.

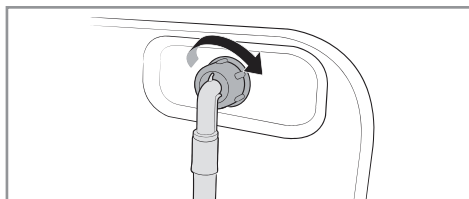

- Откройте водопроводный кран и убедитесь, что вода в местах подсоединения не подтекает. Если вода подтекает, повторите предыдущую процедуру.

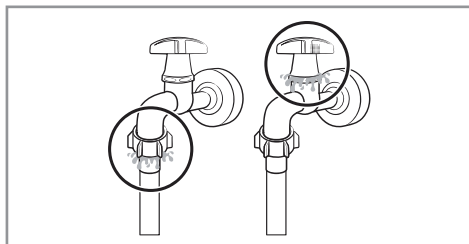

Подсоединение шланга к водопроводному крану без резьбы

- Снимите адаптер (А) с шланга (В).

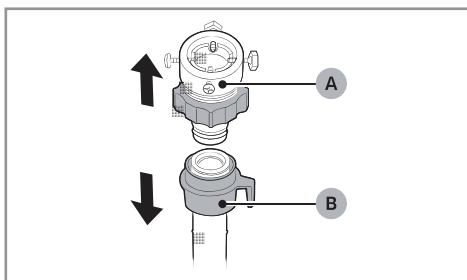

- Крестообразной отверткой ослабьте четыре винта на адаптере.

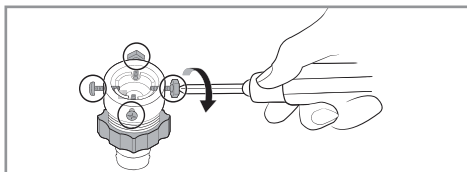

- Удерживая адаптер одной рукой, поверните часть (С) в направлении стрелки таким образом, чтобы расстояние (*) составило примерно 5 мм.

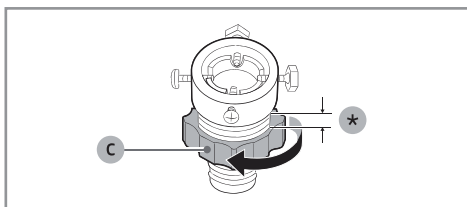

- Наденьте адаптер на водопроводный кран и, придерживая его одной рукой, закрутите винты.
- Поверните часть (С) в направлении стрелки и затяните ее.

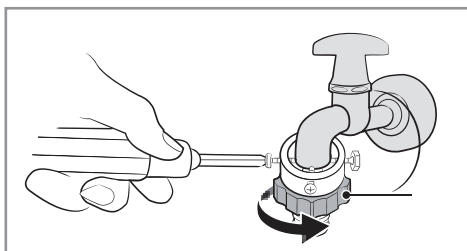

- Оттянув вниз часть (D), подсоедините заливной шланг к адаптеру. Отпустите часть (D). Шланг должен с щелчком зафиксироваться на адаптере.

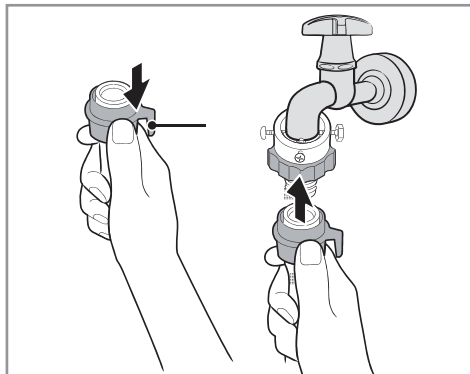

- Чтобы завершить подсоединение заливного шланга, см. шаги 2 и 3 в разделе «Подсоединение к водопроводному крану с резьбой».
- Если в местах подсоединения заливного шланга подтекает вода, повторите описанную выше процедуру.



Не перегибайте заливной шланг.

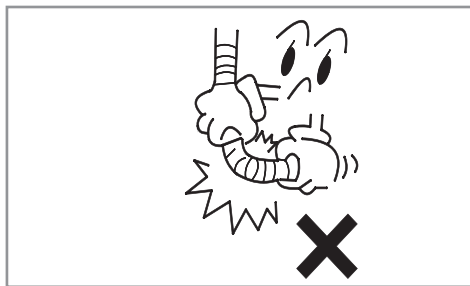

- Перед каждым использованием стиральной машины внимательно осматривайте места подсоединения заливного шланга.

ПОДСОЕДИНЕНИЕ СЛИВНОГО ШЛАНГА

- Сливной шланг должен располагаться на высоте 65–100 см над уровнем пола. В противном случае слив воды может быть затруднен.

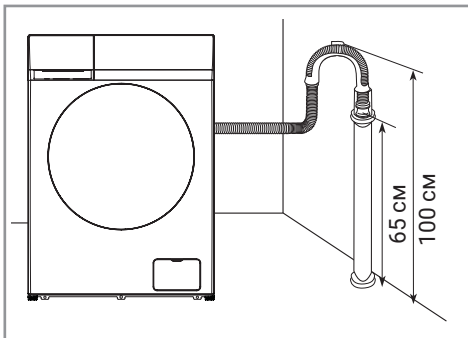

- Чтобы закрепить сливной шланг на стене, канализационной трубе или раковине, можно использовать держатель, входящий в комплект поставки.

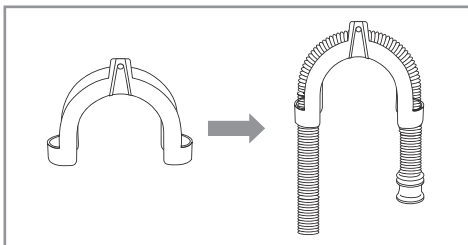

- Убедитесь, что все подсоединения выполнены надежно.



Чтобы стиральная машина работала нормально, а сливаемая вода не всасывалась обратно, конец сливного шланга ни в коем случае не должен погружаться в сливаемую воду.

ПОДКЛЮЧЕНИЕ К ЭЛЕКТРОСЕТИ

- Поскольку на этапе нагрева максимальная сила тока на устройстве составляет 10 А, убедитесь, что параметры электропроводки у вас дома (сила тока, напряжение, характеристики проводов) соответствуют стандартным требованиям к нагрузке, создаваемой электрическим оборудованием.
- Подключайте устройство только к правильно установленной и заземленной сетевой розетке.
- Убедитесь, что напряжение в электросети соответствует напряжению, указанному на паспортной табличке стиральной машины.
- Сетевая вилка устройства должна соответствовать розетке.
- Не подключайте стиральную машину через переходники или удлинитель.
- Не беритесь за сетевую вилку мокрыми или влажными руками.
- При извлечении вилки из розетки всегда беритесь только за корпус вилки. Не тяните с силой за шнур электропитания.

- При повреждении шнура электропитания или при появлении на нем признаков износа замените его специальным шнуром. Для приобретения такого шнура обратитесь к изготовителю или в сервисный центр.



Стиральная машина должна быть обязательно заземлена. В случае короткого замыкания заземление позволяет снизить опасность поражения электрическим током.

- Стиральную машину необходимо подключить к собственному контуру электропитания, к которому не будут подключены никакие другие электробытовые приборы. В противном случае в результате перегрузки может сработать автоматический выключатель или перегореть предохранитель.

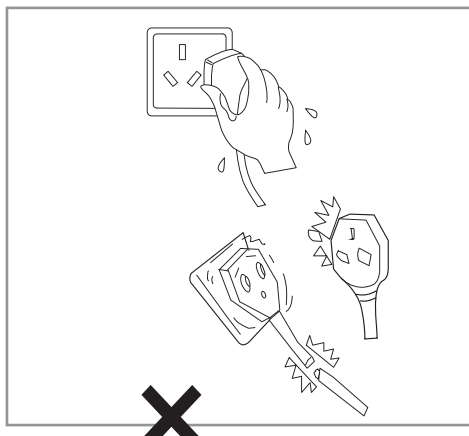

ПОРЯДОК РАБОТЫ

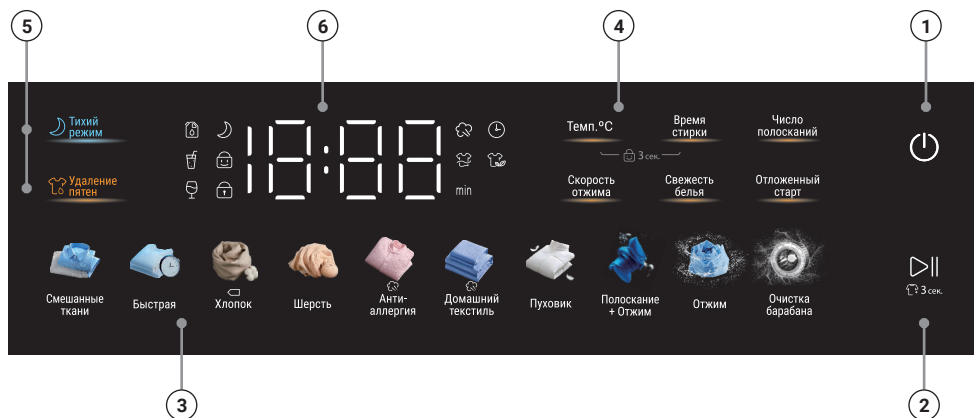

ПАНЕЛЬ УПРАВЛЕНИЯ

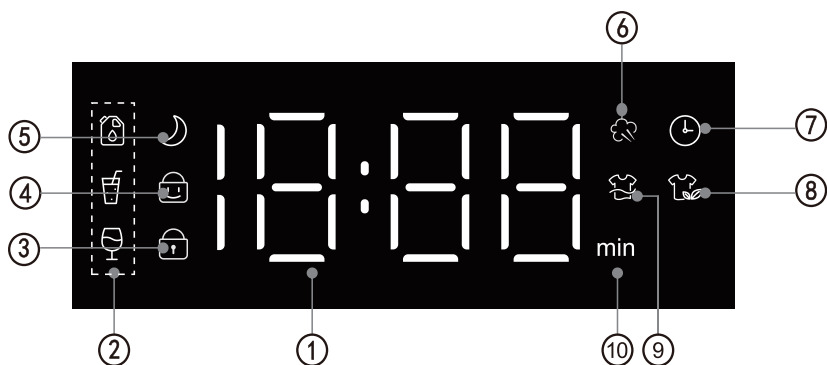

- ① Кнопка электропитания
- ② Кнопка «Старт/Пауза»
- ③ Кнопки выбора программы стирки
- ④ Кнопки дополнительных функций
- ⑤ Кнопки «Тихий режим» и «Удаление пятен»
- ⑥ Дисплей

ИНДИКАЦИЯ НА ДИСПЛЕЕ



- 1 Дисплей**
На дисплее отображаются температура (или «– –», если выбрана стирка в холодной воде), скорость отжима, оставшееся время выполнения программы (время отложенного старта), коды ошибок и т. д.
- 2 Индикаторы функции удаления пятен**
-  — пятна от масла
 -  — пятна от фруктов
 -  — пятна от вина
- 3 Индикатор блокировки дверцы**
Если дверца не закрыта или ее блокировка не активирована, этот индикатор не горит. Если дверца заблокирована, индикатор горит постоянно.
- 4 Индикатор блокировки от детей**
Горящий индикатор означает, что панель управления для текущего цикла стирки заблокирована. Изменить программу стирки или какие-либо выполненные настройки будет невозможно.
- 5 Индикатор тихого режима**
Горящий индикатор означает, что был включен тихий режим. В этом режиме звук нажатия кнопок отключен, а скорость отжима снижена.
- 6 Индикатор стирки с паром**
Горящий индикатор означает, что активна функция стирки с паром.
- 7 Индикатор стирки с отложенным стартом**
Мигающий индикатор означает, что настроена стирка с отложенным стартом. После завершения цикла стирки индикатор гаснет.
- 8 Индикатор функции «Свежесть белья»**
Горящий индикатор означает, что активирована функция сохранения свежести белья, которая запускается сразу после завершения цикла стирки.
- 9 Индикатор числа полосканий**
Горящий индикатор означает, что на дисплее отображается настроенное число полосканий.
- 10 Индикатор времени (минут)**
Горящий индикатор указывает, что на дисплее отображается время, оставшееся до завершения цикла стирки.



Изображения панели управления, дисплея и индикаторов приведены только для справки. Ориентируйтесь на внешний вид панели управления своей стиральной машины.

ПЕРЕД ПЕРВОЙ СТИРКОЙ



Перед первым включением стиральной машины убедитесь, что она установлена в строгом соответствии со всеми требованиями.

Перед первой стиркой необходимо запустить полный цикл стирки без добавления одежды. Это позволит удалить из стиральной машины воду, которая могла остаться внутри после проведения контрольных испытаний на заводе-изготовителе. Для этого:

- Подсоедините стиральную машину к электросети и системе водоснабжения.
- Добавьте немного моющего средства (примерно 10 г) в лоток для моющих средств и задвиньте его.
- Включите машину, нажав кнопку электропитания ①.
- Выберите программу «Хлопок».
- Нажмите кнопку «Старт/Пауза» ▷||.

СТАНДАРТНАЯ ПРОЦЕДУРА СТИРКИ

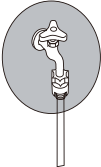
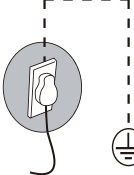
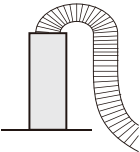
| | | |
|---|--|---|
| <p>① Подсоедините заливной шланг и откройте водопроводный кран.</p>  | <p>② Вставьте вилку в розетку.</p>  | <p>③ Подсоедините сливной шланг.</p>  |
| <p>④ Откройте дверцу, положите белье в барабан и закройте дверцу. Добавьте подходящие моющие средства в лоток для моющих средств и задвиньте его.</p> | | |



⑥ Выберите подходящую программу стирки.

⑦ Настройте необходимые параметры, включая температуру стирки, скорость отжима и время отложенного старта.

⑧ Нажмите кнопку «Старт/Пауза».

⑤ Нажмите кнопку электропитания.

КНОПКИ НА ПАНЕЛИ УПРАВЛЕНИЯ

КНОПКА ЭЛЕКТРОПИТАНИЯ

- Нажмите и удерживайте кнопку  в течение 2 секунд, чтобы включить или выключить стиральную машину.
- Если в течение 10 минут после включения вы не нажмете никакую кнопку, стиральная машина выключается автоматически.

КНОПКА «СТАРТ/ПАУЗА»

- Нажмите эту кнопку в режиме ожидания, чтобы запустить или приостановить работу стиральной машины.
- После включения стиральной машины подсветка дисплея начинает мигать. Однако, если работа машины приостановлена, мигание отсутствует.
- Нажмите и удерживайте эту кнопку в течение 3 секунд, чтобы разблокировать дверцу и дозагрузить белье в барабан.



Помните, что открывать дверцу и использовать функцию дозагрузки белья после начала цикла стирки может быть небезопасно, если температура или уровень воды в барабане высокие.

КНОПКИ ПРОГРАММ СТИРКИ

- Нажмите кнопку, чтобы выбрать программу стирки.
- Индикатор выбранной программы стирки мигает. Если программа не выбрана, ее индикатор постоянно горит.

КНОПКИ НАСТРОЙКИ ПАРАМЕТРОВ СТИРКИ

При нажатии кнопок дополнительных функций на дисплее отображается настраиваемый параметр или же загораются соответствующие индикаторы.

Кнопка «Время стирки»

- При каждом нажатии этой кнопки значение времени стирки изменяется последовательно от стандартного до максимального, потом переключается на минимальное и далее по кругу.
- Для некоторых программ стирки при выборе минимального времени стирки основной цикл стирки отключается.

Кнопка «Число полосканий»

При каждом нажатии этой кнопки добавляется одно полоскание: число полосканий изменяется от стандартного до максимального и далее по кругу. Минимальное и максимальное число полосканий зависит от конкретной программы стирки.

Кнопка «Скорость отжима»

При каждом нажатии этой кнопки скорость отжима изменяется циклически в диапазоне от 0 до максимального. Максимальная скорость отжима зависит от программы стирки.

Кнопка «Темп. °C»

При каждом нажатии этой кнопки значение температуры изменяется циклически в следующем порядке:

без нагрева (отображается «- -») ⇒ 20 °C ⇒ 30 °C ⇒ 40 °C ⇒ 60 °C ⇒ 95 °C.



Максимальная доступная для выбора температура зависит от программы стирки.

ФУНКЦИЯ ОТЛОЖЕННОГО СТАРТА

- Кнопка «Отложенный старт» позволяет отсрочить время окончания цикла стирки.
- Время отложенного старта — это период времени с момента запуска до момента окончания настроенного цикла стирки. Например, если задать время отложенного старта «3 часа», то цикл стирки завершится через 3 часа.
- Продолжайте нажимать кнопку «Отложенный старт», чтобы увеличить время отложенного старта до 24 часов.
- Чтобы отключить функцию отложенного старта, отмените выбор программы стирки или выключите стиральную машину, нажав кнопку электропитания.

КНОПКА «СВЕЖЕСТЬ БЕЛЬЯ»

- Если активировать эту функцию, она запускается автоматически по завершении цикла стирки для поддержания свежести белья. С этой целью барабан вращается вперед и назад на низкой скорости в течение 10 часов.
- В течение этого времени цикл стирки можно завершить в любой момент. Для этого нажмите кнопку Старт/Пауза или нажмите и удерживайте кнопку электропитания ①.
- Через 10 часов в этом режиме цикл стирки автоматически завершается, и машина выключается.

БЛОКИРОВКА ОТ ДЕТЕЙ

- Чтобы включить или отключить функцию блокировки от детей, во время работы машины нажмите одновременно кнопки «Темп. °C» и «Время стирки» и удерживайте их 3 секунды.
- После включения функции блокировки от детей никакие кнопки не реагируют на нажатие, кроме кнопки электропитания ①.
- После завершения цикла стирки функция блокировки от детей отключается автоматически.

ТИХИЙ РЕЖИМ

В режиме ожидания после выбора программы стирки нажмите кнопку «Тихий режим», чтобы отключить любые звуковые сигналы, подаваемые во время выполнения программы, кроме предупреждающих сигналов.

ФУНКЦИЯ УДАЛЕНИЯ ПЯТЕН

- Выбрав программу стирки, в режиме ожидания нажмите кнопку «Удаление пятен» необходимое число раз, чтобы выбрать подходящий режим удаления пятен. Режимы переключаются циклически в следующем порядке: пятна от масла ⇒ пятна от фруктов (от крови) ⇒ пятна от вина ⇒ без удаления пятен.
- После перехода в режим удаления пятен от фруктов соответствующий индикатор сначала горит ровно (что означает режим удаления пятен от фруктов), а при следующем нажатии кнопки «Удаление пятен» этот индикатор начинает мигать (что означает режим удаления пятен от крови).

ПРОГРАММЫ СТИРКИ

| Программа стирки | Описание | Температура (°C) | Скорость отжима (об/мин) | Максимальная загрузка (кг) |
|---------------------------|---|--------------------|--------------------------|----------------------------|
| Смешанные ткани | Совместная стирка изделий из хлопчатобумажных и синтетических тканей. | – –/20/30/40 | 0/400/800/1000 | 7 |
| Быстрая | Стирка слабозагрязненного белья, легкой летней одежды и новых изделий. | – – | 0/400/800/1000 | 2 |
| Хлопок | Стирка хлопчатобумажного белья. | – –/20/30/40/60/95 | 0/400/600/800/1200 | 10,5 |
| Шерсть | Стирка изделий из шерсти. | – –/20/30/40 | 0/400/600 | 2 |
| Анти-аллергия | Стирка детской одежды. | – –/20/30/40/60 | 0/400/800/1200 | 5 |
| Домашний текстиль | Стирка постельных принадлежностей и домашнего текстиля. | – –/20/30/40/60 | 0/400/800/1000/1200 | 7 |
| Пуховик | Стирка стеганых изделий. | – –/20/30/40 | 0/400/600/800 | 2 |
| Полоскание + Отжим | Полоскание и отжим белья. | – – | 0/400/800/1200 | 10,5 |
| Отжим | Отжим белья. | – – | 0/400/800/1200 | 10,5 |
| Очистка барабана | Программа для очистки барабана.  Убедитесь, что в барабане нет белья. | 60/95 | 800 | 0 |



Помните, что результаты стирки в большой степени зависят от качества используемых моющих средств. Выбирайте только качественные моющие средства, подходящие для машинной стирки.

СОВЕТЫ И РЕКОМЕНДАЦИИ

- При необходимости используйте специализированные средства для стирки, например средства для стирки изделий из синтетики или шерсти.
- Соблюдайте рекомендации изготовителя моющего средства.
- Ни в коем случае не используйте средства для химической чистки (например, с содержанием трихлорэтилена) или аналогичные продукты. Всегда выбирайте качественные моющие средства.
- В случае слегка загрязненной одежды время и результаты стирки на каждой программе обычно предсказуемы. При стирке очень грязного белья рекомендуется уменьшить его количество или выбрать более длинный цикл стирки.
- Для некоторых программ стирки автоматически активируется функция определения веса загруженного белья. В этом случае индикаторы на дисплее начинают мигать, а обратный отсчет времени останавливается. После взвешивания, которое обычно занимает 2–3 минуты, на дисплее отображается скорректированное время стирки.
- В этой стиральной машине реализована функция защиты от несбалансированной загрузки, которая может несколько раз попытаться перераспределить и растряссти белье в барабане, что увеличивает время стирки. Это нормальное явление.
- Проследите, чтобы белье не застряло между дверцей и резиновым уплотнителем.

ДОБАВЛЕНИЕ МОЮЩИХ СРЕДСТВ

Лоток для моющих средств обычно имеет три отсека:

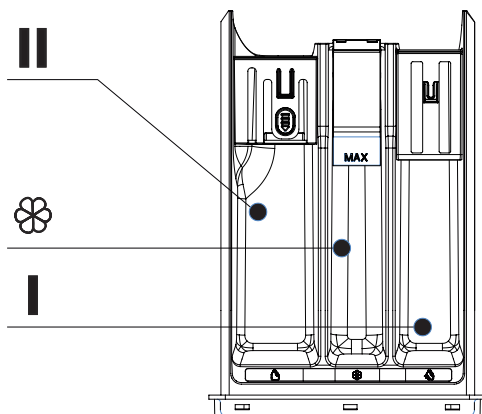

I — отсек для предварительной стирки (не используйте его, если в вашей модели стиральной машины отсутствует функция предварительной стирки).

II — отсек для основного цикла стирки.



— отсек для кондиционера.



Изображение приведено только для справки. Ориентируйтесь на внешний вид своего лотка для моющих средств.

- Выдвиньте лоток для моющих средств.
- Добавьте моющее средство для предварительной стирки в отсек I (только если в вашей модели стиральной машины имеется функция предварительной стирки и вы настроили программу с предварительной стиркой). Можно использовать стиральный порошок или жидкое средство для стирки.
- Добавьте средство для основного цикла стирки в отсек II. Можно использовать стиральный порошок или жидкое средство для стирки.

- Используйте вставку для жидкого средства только в случае использования жидкого средства для стирки.
- Залейте кондиционер для белья в отсек .

РЕКОМЕНДАЦИИ ПО ВЫБОРУ МОЮЩИХ СРЕДСТВ

- Для достижения наилучших результатов стирки и для снижения потребления электроэнергии и расхода воды выбирайте подходящие моющие средства с учетом температуры стирки.
- Отмеряйте средство для стирки/кондиционер на одно использование. Соблюдайте рекомендации изготовителя по дозировке средства для стирки/кондиционера.
- При превышении дозировки средства для стирки образуется слишком много пены, что может привести к переливанию воды. Кроме того, порошок может не полностью раствориться и создать проблемы при полоскании.
- Выбирайте непенящиеся средства для стирки или средства для стирки с низким пенообразованием, подходящие для использования в автоматических стиральных машинах с фронтальной загрузкой.
- Не превышайте рекомендованное количество кондиционера. Чрезмерное количество кондиционера может привести к повреждению искусственных волокон.
- При заливании жидких средств не превышайте отметку «MAX» в отсеке.
- Густые жидкие средства (средство для стирки, кондиционер или отбеливатель) предварительно рекомендуется развести водой.

ПРОЧИЕ ФУНКЦИИ СТИРАЛЬНОЙ МАШИНЫ

АВАРИЙНОЕ РАЗБЛОКИРОВАНИЕ ДВЕРЦЫ (ДОСТУПНО НЕ ВО ВСЕХ МОДЕЛЯХ)

В случае длительного отключения энергоснабжения существует возможность достать белье из стиральной машины.

- Сначала убедитесь, что вода в барабане находится ниже безопасного уровня, ее температура ниже 40 °С, а барабан не вращается.
- Затем отсоедините сливной шланг от слива, опустите его вниз и дождитесь полного стекания воды.
- Откройте крышку сервисного люка в нижнем правом углу на передней панели стиральной машины и слегка потяните за тросик аварийного открывания дверцы. Когда вы услышите легкий звук, дверцу можно будет открыть и достать из барабана белье.



- Закройте крышку сервисного люка.



Такой способ открывания дверцы можно использовать только в аварийной ситуации.

ВОЗОБНОВЛЕНИЕ РАБОТЫ ПОСЛЕ ОТКЛЮЧЕНИЯ

В этой стиральной машине имеется функция возобновления работы после отключения электропитания. Если в процессе стирки отключится электроснабжение или вилка случайно выпадет из розетки, стиральная машина запомнит последнее рабочее состояние и после подачи напряжения возобновит свою работу с момента остановки.

ФУНКЦИЯ ПАМЯТИ

(ДОСТУПНО НЕ ВО ВСЕХ МОДЕЛЯХ)

При наличии функции памяти стиральная машина запоминает последние выполненные настройки. При следующем включении машина автоматически выбирает предыдущую программу стирки и ее настройки, то есть по умолчанию настроен цикл стирки, который выполнялся в прошлый раз.

ОПРЕДЕЛЕНИЕ ВЕСА БЕЛЬЯ

В начале цикла стирки машина оценивает вес белья, отмеряет необходимое количество средства для стирки (при наличии функции автоматического дозирования) и заливает необходимое количество воды, сокращая ее расход.

ЗАЩИТА ОТ НЕСБАЛАНСИРОВАННОЙ ЗАГРУЗКИ

- Если перед началом цикла отжима белье плохо сбалансировано, стиральная машина пытается в течение некоторого времени его перераспределить.
- Если достичь хорошей балансировки не удалось, скорость отжима может быть уменьшена для предотвращения сильной вибрации.

- Если белья в барабане слишком мало, функция защиты от несбалансированной загрузки может отменить этап отжима. В этом случае, чтобы выполнить отжим, следует добавить в барабан больше белья.

ВПРЫСКИВАНИЕ ВОДЫ

(ДОСТУПНО НЕ ВО ВСЕХ МОДЕЛЯХ)

В этой стиральной машине используется технология впрыскивания моющего средства: вода поступает в лоток для моющих средств и вместе с моющими средствами впрыскивается непосредственно в барабан. Эта система также разбрызгивает воду на стекло дверцы, благодаря чему пена и пятна лучше удаляются как с дверцы, так и с одежды. Это позволяет улучшить результаты стирки и сократить потребление воды.

ПОДСВЕТКА БАРАБАНА

(ДОСТУПНО НЕ ВО ВСЕХ МОДЕЛЯХ)

Подсветка барабана включается в начале и по окончании цикла стирки, а также во время паузы. Благодаря подсветке можно видеть состояние белья внутри барабана, а также наблюдать своими глазами процесс «умной» стирки.



По причине постоянного усовершенствования наших устройств набор функций в вашей модели стиральной машины может отличаться от приведенных здесь описаний. Ориентируйтесь на функциональные характеристики своей стиральной машины.

СОВЕТЫ И РЕКОМЕНДАЦИИ

ПОДГОТОВКА БЕЛЬЯ К СТИРКЕ И ЕГО СОРТИРОВКА

Внимательно изучите и соблюдайте приведенные здесь рекомендации, чтобы предотвратить проблемы при работе стиральной машины и повреждение белья.



Ни в коем случае не превышайте номинальную загрузку стиральной машины.

- При стирке одежды всегда соблюдайте рекомендованную изготовителем температуру стирки. В противном случае одежда может деформироваться и потерять свой цвет.
- Перед стиркой рассортируйте белье.
- Белье необходимо сортировать с учетом информации, приведенной на ярлыке с инструкциями по уходу за текстильным изделием, принимая во внимание тип ткани, цвет, рекомендуемую температуру стирки и т. д. Обычно такой ярлык вшивается в воротник или боковой шов одежды.
- Рассортируйте белье по цвету. В особенности не рекомендуется стирать вместе темное и светлое белье.
- Перед первой стиркой нового изделия убедитесь, что ткань не выцветает и не линяет.
- Не стирайте в машине изделия из водонепроницаемых тканей, такие как лыжные костюмы, плащи и т. д.
- Перед стиркой сложите мелкие предметы (например, носовые платки, перчатки или носки), а также изделия из особо деликатных тканей в специальный мешок для стирки. Вес белья в таком мешке не должен превышать 400 г, и его необходимо стирать вместе с другими изделиями.
- Стирайте вместе крупные и небольшие изделия.
- Сильные загрязнения или пятна следует предварительно обработать жидким средством для стирки, пятновыводителем и т. д.
- Достаньте из карманов одежды все посторонние предметы (заколки, монеты и т. д.), которые могут повредить белье и саму стиральную машину.

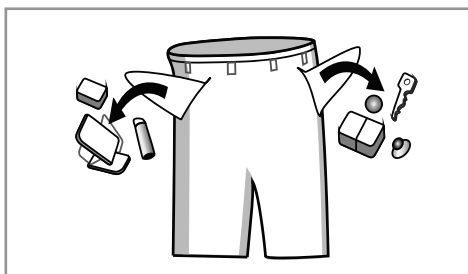



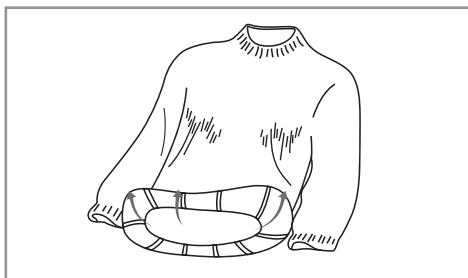

























- Завяжите пояса, застегните пуговицы, молнии и прочие застежки, зашейте дырки на одежде.
- Одежду, при стирке которой образуется ворс, а также шерстяную одежду перед стиркой следует вывернуть наизнанку.



- При закрывании дверцы проследите, чтобы белье не застряло между дверцей и резиновым уплотнителем.
- Не храните белье в машине в течение длительного времени. Это может привести к образованию плесени и пятен. Стирайте белье своевременно.

РАСШИФРОВКА НЕКОТОРЫХ СИМВОЛОВ НА ЯРЛЫКАХ С ИНСТРУКЦИЯМИ ПО УХОДУ ЗА ОДЕЖДОЙ

| | | | |
|--|--|--|---|
|  | Обычная машинная стирка |  | Можно гладить на температуре до 100 °C |
|  | Щадящая машинная стирка |  | Не гладить |
|   | Можно стирать на температуре до 90 °C |  | Химчистка любыми растворителями |
|   | Можно стирать на температуре до 60 °C |  | Химчистка растворителями на основе перхлорэтилена |
|   | Можно стирать на температуре до 40 °C |  | Химчистка только фреоном или уайт-спиритом |
|   | Можно стирать на температуре до 30 °C |  | Химчистка запрещена |
|  | Только ручная стирка |  | Сушить горизонтально в расправленном состоянии |
|  | Не стирать, только химчистка |  | Сушить вертикально, без отжима |
|  | Разрешены хлорные отбеливатели |  | Сушить вертикально в подвешенном состоянии |
|  | Не отбеливать |  | Можно сушить в барабане на высокой температуре |
|  | Можно гладить на температуре до 200 °C |  | Можно сушить в барабане на средней температуре |
|  | Можно гладить на температуре до 150 °C |  | Не сушить в барабане |



Опасность поражения электрическим током!

Перед проведением любых работ по очистке и техническому обслуживанию обязательно отключайте стиральную машину от электросети.

НАДЛЕЖАЩЕЕ ИСПОЛЬЗОВАНИЕ

- Ваша стиральная машина предназначена только для использования в бытовых целях.
- В стиральной машине можно стирать только белье, подходящее для машинной стирки.
- Поскольку эту стиральную машину можно подсоединить только к крану холодной воды, выбирайте бытовые средства для стирки и кондиционеры с низким пенообразованием.
- Металлические косточки, вшитые в предметы одежды, могут во время стирки выскочить. Для защиты стиральной машины и одежды не стирайте в машине одежду с металлическими косточками.
- После завершения стирки закрывайте водопроводный кран и отключайте машину от электросети.
- Ваша стиральная машина может работать в следующих условиях эксплуатации:
 - температура окружающей среды: 4–10 °С;
 - относительная влажность: ниже 95% (при температуре 25 °С).
- Не подпускайте домашних животных близко к стиральной машине.
- Детям и пожилым людям рекомендуется использовать эту стиральную машину под наблюдением лица, ответственного за их безопасность.

- Установите и используйте стиральную машину в помещении, в котором предусмотрен слив для воды.
- Не стирайте в машине ковры.
- Для подсоединения шнура электропитания используйте крепление типа Y. Для подключения стиральной машины к электросети используйте трехконтактную розетку с контактом заземления и убедитесь, что она должным образом заземлена.



Во избежание опасности взрыва не используйте для очистки стиральной машины никакие химические соединения.

ОЧИСТКА КОРПУСА И ПАНЕЛИ УПРАВЛЕНИЯ

- Протрите все поверхности мягкой влажной тряпкой.
- Не используйте абразивные чистящие средства.
- При необходимости использовать чистящее средство незамедлительно удалите с поверхностей стиральной машины все его следы.
- Ни в коем случае не разбрызгивайте на поверхность стиральной машины воду.

ОЧИСТКА БАРАБАНА

- После стирки оставляйте дверцу стиральной машины приоткрытой, чтобы барабан высох.
- При появлении пятен ржавчины удалите их бесхлорным чистящим средством. Не используйте металлические мочалки или губки.

ОЧИСТКА ЛОТКА ДЛЯ МОЮЩИХ СРЕДСТВ

В разных моделях стиральной машины лотки для моющих средств могут различаться. Ориентируйтесь на внешний вид своего устройства.

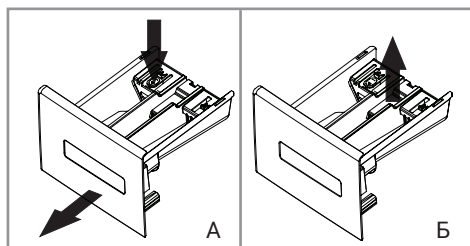

Если в лотке остались следы средства для стирки или кондиционера:

- Выдвиньте лоток, нажмите кнопку и извлеките лоток из стиральной машины (см. рисунок А).
- Осторожно откройте отсек для кондиционера, как показано на рисунке Б, приподнимите вставку-сифон и извлеките ее наружу.
- Промойте лоток для моющих средств и вставку-сифон под проточной водой или очистите их щеткой.
- Установите вставку-сифон на место, закройте крышку отсека и вставьте лоток для моющих средств на место.

ДЕЙСТВИЯ В СЛУЧАЕ ЗАМЕРЗАНИЯ ВОДЫ

- Если температура окружающей среды опустится ниже 0 °С, вода в стиральной машине может замерзнуть.
- В этом случае выключите стиральную машину и извлеките вилку из розетки.
- Теплой водой полейте водопроводный кран, чтобы отсоединить от него заливной шланг.
- Отсоедините заливной шланг и погрузите его в теплую воду.
- Налейте теплой воды в барабан и оставьте приблизительно на 10 минут.
- Подсоедините заливной шланг обратно к водопроводному крану.



При следующем использовании стиральной машины убедитесь, что температура окружающей среды выше 0 °С.

- Если стиральная машина установлена в помещении, где температура может опускаться ниже 0 °С, обязательно тщательно сливайте воду из заливного и сливного шлангов.
- При возникновении каких-либо сомнений обратитесь к квалифицированному специалисту.



Опасность термического ожога! Выполняйте любые работы по техническому обслуживанию только после остывания горячей воды и обязательно закрывайте водопроводный кран.

ОЧИСТКА СЛИВНОГО НАСОСА (РЕКОМЕНДУЕМАЯ ЧАСТОТА: 2 РАЗА В ГОД)

- Откройте крышку сервисного люка ножом или монетой, как показано на рисунке.

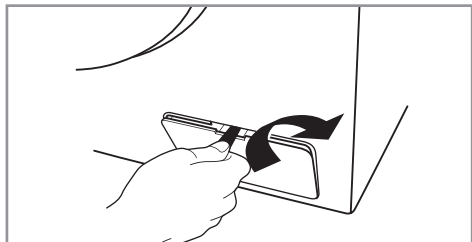

- Выкрутите крышку насоса (соблюдайте осторожность, поскольку внутри могла остаться вода).

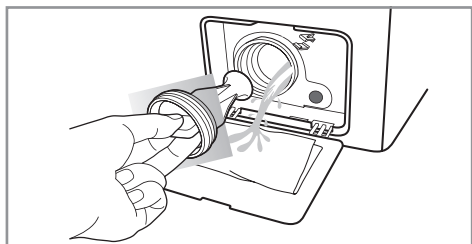

- Очистите насос от грязи и посторонних предметов. Убедитесь, что крыльчатка насоса свободно вращается.
- Установите крышку насоса на место и плотно ее закрутите, как показано на рисунке, чтобы из нее не вытекала вода.

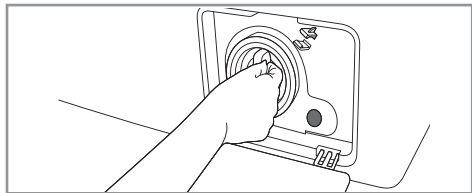

- Закройте крышку сервисного люка.

ОЧИСТКА ФИЛЬТРОВ НА ВХОДЕ (РЕКОМЕНДУЕМАЯ ЧАСТОТА: 2 РАЗА В ГОД)

- Закройте водопроводный кран, отсоедините от него заливной шланг и очистите фильтр щеткой.

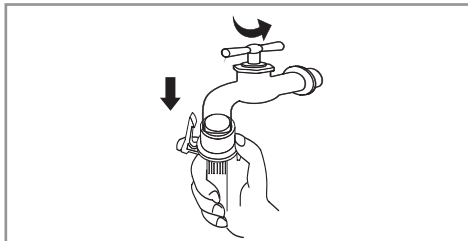

- Открутите заливной шланг от впускного клапана на задней панели машины, извлеките фильтр острогубцами, очистите его и установите на место.

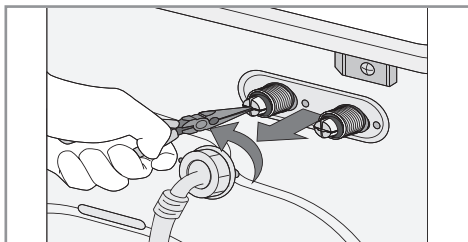

- Подсоедините заливной шланг к машине и водопроводному крану. Откройте кран, чтобы проверить места подсоединения шланга на наличие утечки воды.

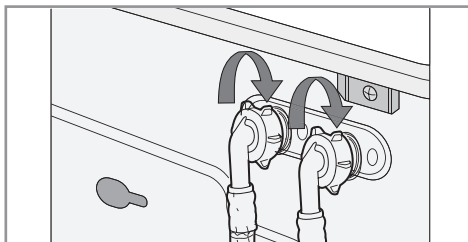

ПОИСК И УСТРАНЕНИЕ НЕИСПРАВНОСТЕЙ

ЧАСТЫЕ ПРОБЛЕМЫ И СПОСОБ ИХ УСТРАНЕНИЯ

Описанные здесь ситуации не обязательно указывают на неисправность стиральной машины. Перед обращением в сервисный центр попробуйте устранить возникшую проблему самостоятельно, используя следующие рекомендации.



Для обеспечения вашей безопасности перед выполнением описанных здесь проверок отсоедините стиральную машину от электросети и закройте водопроводный кран.

| Проблема | Способ устранения |
|---|---|
| Перед первым использованием в стиральной машине имеется вода. | <ul style="list-style-type: none">• Это нормально. Вода осталась после проведения контрольных испытаний на заводе. |
| Стиральная машина не включается. | <ul style="list-style-type: none">• Убедитесь, что вилка надежно вставлена в розетку.• Нажмите кнопку электропитания.• Откройте водопроводный кран.• Убедитесь, что вы не настроили выполнение программы с отложенным стартом.• Нажмите кнопку «Старт/Пауза». |
| Подтекает вода. | <ul style="list-style-type: none">• Проверьте правильность подсоединения заливного шланга.• Очистите сливной шланг и при необходимости обратитесь к специалисту для его ремонта. |
| Кнопки не реагируют на нажатие. | <ul style="list-style-type: none">• Настроена функция блокировки от детей.• После включения стиральной машины вы нажали кнопку «Старт/Пауза», не выбрав программу и не настроив все необходимые функции. |
| Аномальные шумы и/или сильная вибрация. | <ul style="list-style-type: none">• Убедитесь, что извлечены транспортировочные болты.• Убедитесь, что машина стоит горизонтально и не качается. При необходимости скорректируйте высоту регулируемых ножек.• Убедитесь, что стиральная машина стоит на прочном ровном полу.• Проверьте, не попали ли в барабан какие-либо посторонние предметы, такие как заколки или монеты. |

| Проблема | Способ устранения |
|--|--|
| Плохие результаты стирки. | <ul style="list-style-type: none"> • Выберите подходящую программу стирки с учетом типов тканей и степени загрязненности белья. • Скорректируйте количество средства для стирки в соответствии с инструкциями его изготовителя. |
| Вода заливается и сразу сливается. | <ul style="list-style-type: none"> • Возможно, самая высокая точка сливного шланга находится на высоте менее 65 см. В этом случае скорректируйте расположение сливного шланга. • Убедитесь, что конец сливного шланга не погружается в сливаемую воду. |
| Фактическое время стирки не соответствует времени, отображаемому на дисплее. | <ul style="list-style-type: none"> • Проверьте белье в барабане: возможно, во время стирки оно сбилось в ком. • Убедитесь, что вода хорошо заливается и сливается. |



ПРЕДУПРЕЖДЕНИЕ

Если проблема сохраняется, обратитесь для ремонта стиральной машины в сервисный центр. Не пытайтесь отремонтировать ее самостоятельно.

КОДЫ ОШИБОК

| Код ошибки | Проблема | Способ устранения |
|------------|--|--|
| E1 | Не удалось залить воду за отведенное время | <ul style="list-style-type: none"> • Убедитесь, что водопроводный кран открыт, напор воды соответствует требованиям и в водопроводе есть вода. • Если ошибка сохраняется, обратитесь в сервисный центр для проведения технического обслуживания. |
| E2 | Не удалось слить воду за отведенное время | <ul style="list-style-type: none"> • Очистите фильтр сливного насоса. • Убедитесь, что сливной шланг не засорен. • Если ошибка сохраняется, обратитесь в сервисный центр для проведения технического обслуживания. |

| Код ошибки | Проблема | Способ устранения |
|------------|--|--|
| E3 | Ошибка блокировки дверцы | <ul style="list-style-type: none"> Откройте и повторно закройте дверцу. Убедитесь, что между дверцей и уплотнителем не застряло белье. Если ошибка сохраняется, обратитесь в сервисный центр для проведения технического обслуживания. |
| E4 | Предупреждение о переполнении | <ul style="list-style-type: none"> Продолжайте стирку, машина должна автоматически слить воду до необходимого уровня. Если ошибка сохраняется, обратитесь в сервисный центр для проведения технического обслуживания. |
| E5 | Ошибка двигателя | Обратитесь к мастеру по ремонту и обслуживанию. |
| E6 | Нагревательный элемент не работает | Обратитесь к мастеру по ремонту и обслуживанию. |
| E7 | Ошибка датчика температуры | Обратитесь к мастеру по ремонту и обслуживанию. |
| E8 | Конфликт программного и аппаратного обеспечения на системной плате и преобразователе частоты | Обратитесь к мастеру по ремонту и обслуживанию. |
| E9 | Ошибка обмена данными | Обратитесь к мастеру по ремонту и обслуживанию. |
| E10 | Ошибка преобразователя частоты | Обратитесь к мастеру по ремонту и обслуживанию. |
| EP | Выполняемая программа не соответствует программе, выбранной на панели управления | Выберите на панели управления ту программу, которая выполняется в настоящий момент. |



ПРИМЕЧАНИЕ

Коды ошибок зависят от конкретной модели стиральной машины, и в вашей модели они могут немного отличаться.

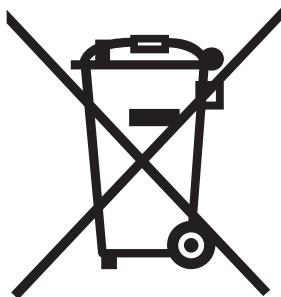

ПРАВИЛЬНАЯ УТИЛИЗАЦИЯ ИЗДЕЛИЯ

Эта маркировка указывает, что по истечении срока службы данное изделие не подлежит утилизации вместе с другими бытовыми отходами. Чтобы предотвратить возможный вред для окружающей среды и здоровья людей в результате неконтролируемой утилизации отходов, утилизируйте это изделие ответственно, способствуя таким образом экологически безопасному повторному использованию материальных ресурсов.

Чтобы утилизировать отслужившее свой срок устройство, сдайте его в пункт раздельного сбора отходов электронного оборудования или обратитесь в магазин, где вы приобрели это изделие. Продавец, возможно, может транспортировать это устройство для его экологически безопасной переработки.

Для обеспечения безопасности детей перед утилизацией этого устройства отрежьте шнур электропитания как можно ближе к корпусу.

Данное изделие соответствует директиве ЕС 2012/19/EU по утилизации отходов электрического и электронного оборудования, и на нем нанесено классификационное обозначение отходов электрического и электронного оборудования.

Кроме того, это изделие соответствует директиве ЕС по ограничению использования вредных веществ (2011/56/EU) и не содержит никаких опасных или запрещенных материалов, перечисленных в этой директиве.

УТИЛИЗАЦИЯ УПАКОВОЧНЫХ МАТЕРИАЛОВ

Упаковка предназначена для защиты устройства от повреждений во время транспортировки. Она произведена из пригодных для переработки материалов в соответствии с государственными нормативами по охране окружающей среды. Не утилизируйте упаковочные материалы вместе с обычными бытовыми отходами, а сдайте их в пункт раздельного сбора мусора, адрес которого можно узнать в местных органах власти. Вторичное использование упаковочных материалов позволяет снизить использование сырья в производственном процессе и объем отходов, свозимых на мусорные полигоны.

ТЕХНИЧЕСКИЕ ХАРАКТЕРИСТИКИ

| | |
|--|---|
| Название модели | WM 62210 Direct Drive Touch Inverter Steam WM 62210 Direct Drive Touch Inverter Steam Grey |
| Загрузка при стирке | 10,5 кг |
| Параметры электросети | 220–240 В, 50 Гц |
| Номинальная мощность | 1900 Вт |
| Напор воды | 0,05–0,8 МПа |
| Класс энергоэффективности | A+++ |
| Класс отжима по шкале от А (макс. эффективность) до G (мин. эффективность) | B |
| Максимальная скорость отжима | 1200 об/мин |
| Уровень шума при стирке | 62 дБ |
| Уровень шума при отжиге | 76 дБ |
| Габариты (ШхГхВ) | 595 x 620 x 850 (мм) |
| Вес нетто/брутто | 71/75 кг |



Уровень шума во время стирки/отжима был измерен для программы «Хлопок» (температура стирки 60 °С, скорость отжима 1200 об/мин) при полной загрузке.

Программа для тестирования энергоэффективности: «Хлопок», 60 °С и 40 °С, 1200 об/мин

Оценка потребления электроэнергии (237 кВт/год) и расхода воды (12100 л/год) дана на основе 220 циклов стирки на программе «Хлопок» на температуре 60 и 40 °С с полной и частичной загрузкой. В ходе тестирования были получены следующие данные:

| Программа | Загрузка | Потребление электроэнергии | Расход воды | Остаточная влажность | Время выполнения |
|---------------|----------|----------------------------|-------------|----------------------|------------------|
| Хлопок, 60 °С | 10,5 кг | 1,17 кВт | 60 л | 53% | 285 мин. |
| Хлопок, 60 °С | 5 кг | 1,01 кВт | 52 л | 53% | 265 мин. |
| Хлопок, 40 °С | 5 кг | 0,94 кВт | 50 л | 53% | 265 мин. |

Фактическое потребление электроэнергии и расход воды будут зависеть от того, каким образом стиральная машина будет использоваться в реальности.