



KANZLER

РУКОВОДСТВО ПО ЭКСПЛУАТАЦИИ

КУХОННАЯ ВЫТЯЖКА

D 519 S/D 519 W/D 519 B/ D 529 S

EAC

СОДЕРЖАНИЕ РУКОВОДСТВА ПО ЭКСПЛУАТАЦИИ

Уважаемый покупатель!

Ниже Вы найдёте полную информацию, необходимую для обеспечения эффективной работы и безопасной эксплуатации вашего бытового прибора. Пожалуйста, сохраните данное Руководство Пользователя и используйте его в течение всего срока службы прибора.

Пожалуйста, внимательно ознакомьтесь с содержанием данного руководства прежде, чем устанавливать Ваш прибор. Соблюдение правил безопасности, эксплуатации и профилактики обеспечит длительный срок использования прибора.

Прибор предназначен для домашнего использования и не пригоден для использования на коммерческих предприятиях и в общественных местах. Компания не несёт гарантийных обязательств и ответственности за любой ущерб, вред и повреждения здоровью и имуществу, вызванные использованием вне домашних условий.

Особых условий реализации не предусмотрено.

Приобретенное вами устройство может отличаться от представленного на схематичных изображениях устройства в данном руководстве, но рекомендации по эксплуатации, техническому обслуживанию и монтажу вытяжки остаются неизменными.



Меры безопасности перед началом использования кухонной вытяжки
Раздел 1



Информация по управлению и эксплуатации
Раздел 2



Размеры кухонной вытяжки, монтаж и установка
Раздел 3



Информация по уходу и техническому обслуживанию
Раздел 4



Информация по ремонту кухонной вытяжки и утилизации
Раздел 5



Технические характеристики
Раздел 6



Гарантия
Раздел 7

МЕРЫ БЕЗОПАСНОСТИ ПЕРЕД НАЧАЛОМ ИСПОЛЬЗОВАНИЯ КУХОННОЙ ВЫТЯЖКИ

РАЗДЕЛ 1

1. Электрическое подключение и монтаж прибора должны быть выполнены квалифицированным сервисным специалистом, который полностью подготовлен по данному вопросу. Установка оборудования неквалифицированными лицами может привести к низкой производительности оборудования, его повреждению и возникновению несчастных случаев.
2. Эксплуатационное напряжение электросети составляет 220 – 240 В. Пожалуйста, не используйте прибор с электропитанием выше и ниже указанных лимитов напряжения.
3. Не подключайте вытяжку к дымоходам, куда соединена печь, через которые выводятся выхлопы, или к вытяжным каналам, куда выводится пламя.
4. Подключайте прибор лишь к электросети, имеющей полное заземление. Запрещено использование удлинителей и переходников. Производитель вытяжки не несет ответственности за поломки или возгорания, произошедшие из-за использования тройников и удлинителей. Для замены поврежденного сетевого кабеля изделия вызывайте специалиста из сервисного центра.
5. Не стерилизуйте продукты питания открытым пламенем непосредственно под вытяжкой. Под вытяжкой не должно происходить приготовление блюд, которые поливаются алкогольным напитком и поджигаются. Следите, чтобы во время приготовления пищи не происходило возгорание масла. Помните, что повторное использование масла увеличивает вероятность его самовоспламенения.
6. Перед установкой необходимо убедиться в отсутствии видимых повреждений крыльчатки, корпуса вытяжки, а также в отсутствии в проточной части корпуса посторонних предметов, которые могут повредить лопасти крыльчатки. Если у Вас есть сомнения в том, что вытяжка не повреждена и полностью укомплектована, свяжитесь с продавцом немедленно.
7. Не подключайте прибор к электросети до тех пор, пока установка прибора не завершена полностью. Следите за тем, чтобы сетевой шнур во время установки не был зажат или поврежден. Вилка должна свободно подключаться к розетке. В случае повреждения шнура обязательно обратитесь в сервисный центр для его замены.
8. Используйте только алюминиевый фильтр, поставляемый в комплекте с прибором, и не используйте иные материалы для замены этого фильтра. Не эксплуатируйте прибор без алюминиевого жирособирающего фильтра.
9. Не касайтесь ламп освещения прибора после их длительного использования. Вы можете получить ожог при прикосновении к раскаленной лампе.
10. Не снимайте алюминиевый жирособирающий фильтр во время работы прибора.
11. Не отключайте и не включайте прибор прямо через розетку, когда он находится в режиме работы. Включение – выключение всегда производите через панель управления.
12. Периодически производите чистку прибора.
13. Расстояние от самой нижней поверхности вытяжки до кухонной плиты должно быть:
65 см – для электрических плит, 75 см – для газовых или электро-газовых плит
14. Поскольку упаковочные материалы прибора могут быть опасны для детей, держите их в недоступном для детей месте.
15. Включайте вытяжку только после того, как поставите на конфорку кастрюли или сковороду.
16. В режиме отвода воздуха вытяжка подключается к вентиляционной шахте посредством гофрированной алюминиевой трубы диаметром 120 мм. Перед эксплуатацией прибора подключите один конец воздуховода к выходному отверстию на вытяжке, а другой конец – к вентиляционному отверстию на Вашей кухне. Убедитесь в надёжности крепления. Для выхода воздуховода наружу, никогда не сужайте диаметр трубы.
17. Для обеспечения лучшей очистки воздуха на кухне и устранения пара, образующегося при готовке, дайте вытяжке поработать еще 15 минут после завершения варки или жарки на плите.
18. Обеспечивайте вентиляцию помещения и поступление свежего воздуха, особенно, когда вытяжка работает одновременно с газовой плитой.
19. При приготовлении блюд на раскаленном масле, будьте внимательны, так как масло может воспламениться. Это может привести к возгоранию находящихся рядом штор или иных предметов.
20. Для вашей безопасности используйте предохранитель, рассчитанный на максимальный ток нагрузки 6 А.
21. Если прибор не срабатывает по какой-либо причине, обратитесь в ближайший авторизованный центр сервисного обслуживания.
22. Наша компания не несёт ответственности за любые неполадки и поломки, а также за причинение вреда имуществу и здоровью, если они были вызваны нарушениями вышеуказанных мер безопасности.
23. Обеспечьте доступ к электропитанию для быстрого отключения устройства в случае неполадок. Все действия, связанные с подключением, настройкой, обслуживанием и ремонтом изделия, а также замену ламп производить только при снятом напряжении сети! Для этого необходимо отключить электрический выключатель на вашем щитке или вытащить вилку из розетки. Не тяните вилку за провод! Не пережимайте и не натягивайте сетевой кабель.

24. Данное устройство может использоваться детьми старше 8 лет и лицами с ограниченными физическими, сенсорными или умственными способностями, а также лицами с недостаточным опытом или знаниями, если они находятся под наблюдением или инструктируются лицом, ответственным за их безопасность, а также получили инструкции о том, как безопасно пользоваться устройством и понимают связанные с этим опасности.
25. Чистка и техническое обслуживание не должны производиться детьми без присмотра.
26. Не разрешайте детям играть с устройством.
27. Детям запрещено проводить уборку и обслуживание прибора без присмотра.

Примечание: Ваша вытяжка может работать как в режиме отвода воздуха с подключением воздуховода, так и без него в режиме рециркуляции.

- Внимание! В случае возникновения возгорания используйте противопожарное одеяло (ткань из плотных материалов), не используйте для тушения пожара воду.
- Не проверяйте тягу работающей вытяжки с помощью факела или открытого огня - это может привести к пожару.
- Не зажигайте конфорки газовой плиты без посуды (например, для обогрева помещения). Использование открытого огня может быть опасным и повредить пластмассовые детали вытяжки или вызвать возгорание.
- Запрещается изменение конструкции вытяжки и прочие вмешательства в изделие лиц, не уполномоченных производителем на гарантийный ремонт - это может привести к нарушению работы вытяжки и снижению её безопасности.

ИНФОРМАЦИЯ ПО УПРАВЛЕНИЮ И ЭКСПЛУАТАЦИИ

РАЗДЕЛ 2

1. ИНФОРМАЦИЯ ПО ИСПОЛЬЗОВАНИЮ СЕНСОРНОЙ ПАНЕЛИ УПРАВЛЕНИЯ



СЕНСОРЫ МОТОРА:

I: Нажатие сенсора обеспечивает работу мотора с 1-й скоростью

II: Нажатие сенсора обеспечивает работу мотора с 2-й скоростью

III: Нажатие сенсора обеспечивает работу мотора с 3-й скоростью

 ЛАМПА: Используется для включения и выключения лампочки освещения

Для выключения двигателя нужно повторно нажать на сенсор выбранной скорости.

2. ЭКСПЛУАТАЦИЯ УСТРОЙСТВА

Вытяжка предназначена для всасывания паров во время приготовления пищи. Устройство может работать в двух режимах: с подключением к центральной вентиляции и в режиме рециркуляции.

При подключении к центральной вентиляции пары удаляются наружу через вентиляционную трубу для отвода пара (вентиляционная труба не входит в комплект поставки).

Вентиляционная труба для отвода пара должна быть как можно короче и подходить под диаметр вытяжки.

Вентиляционная труба для отвода пара должна иметь как можно более гладкую внутреннюю поверхность (не рекомендуется использовать гофрированные трубы).

Вентиляционная труба для отвода пара должна иметь как можно меньшее количество изгибов (углы изгиба не должны превышать 90 градусов).

Не рекомендуется использовать трубы для отвода пара с изменяющимся сечением (с большего на меньшее - например, с Ø150 мм на Ø120 мм).

В режиме рециркуляции воздух очищается от жира и запахов перед возвращением в помещение, через отверстие в верхней части корпуса вытяжки. Чтобы вытяжка работала в режиме рециркуляции, необходимо установить угольный фильтр. Угольный фильтр не входит в стандартную комплектацию изделия, его следует приобрести отдельно.

Примечание: для более эффективной работы кухонной вытяжки рекомендуем ее подключать к центральной вентиляции.

РАЗМЕРЫ КУХОННОЙ ВЫТЯЖКИ, МОНТАЖ И УСТАНОВКА

Раздел 3

1. Описание прибора.

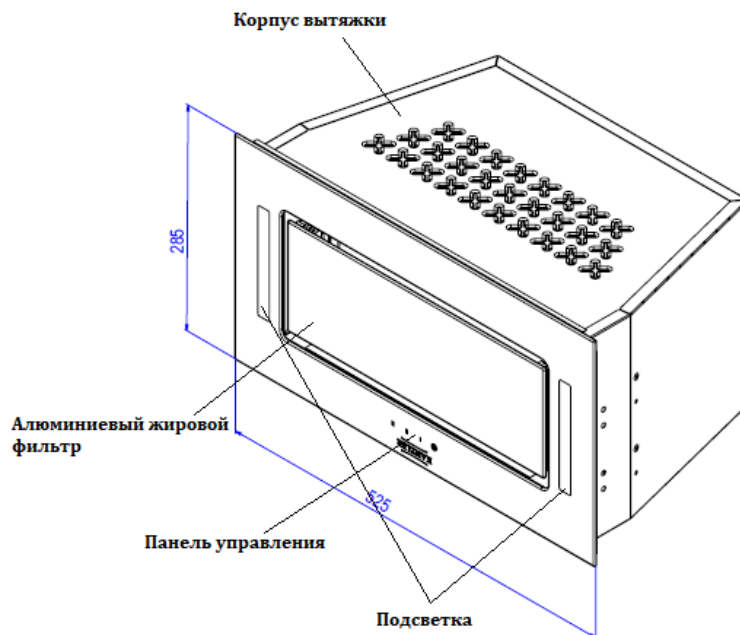
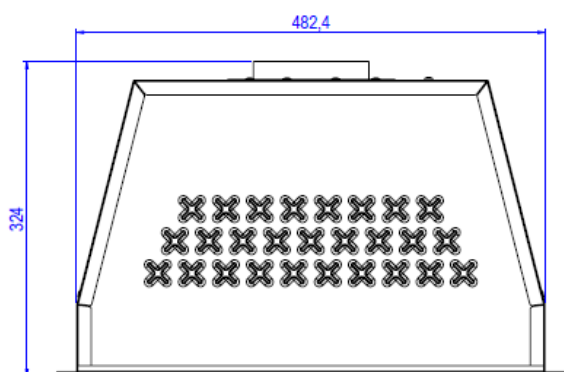
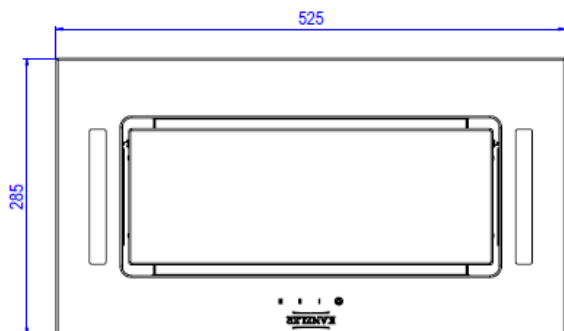

Размер ниши для встраиваемой вытяжки

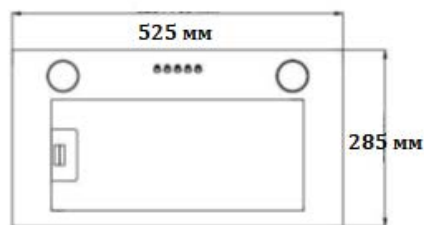
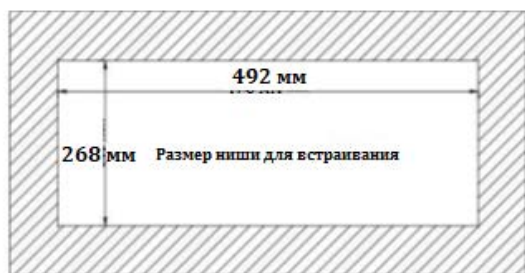

2. Монтаж и установка вытяжки.

При использовании воздуховода, состоящего из нескольких частей, каждая следующая часть должна быть расположена снаружи относительно предыдущей.

В случае комплектации вытяжки электрическим кабелем без вилки необходимо обесточить электрическую сеть и произвести подключение вытяжки к электрической сети согласно следующей схеме:

коричневый провод = l («live», «фаза») голубой провод = n («neutral», «ноль») зелено-желтый = e («earth», «земля»)

Прибор должен быть установлен на высоте минимум 65 см (для электрических плит) и максимум 75 см (для газовых плит) от рабочей поверхности плиты или варочной панели.

Если воздуховод состоит из двух и более частей, то каждая последующая часть надевается на предыдущую.

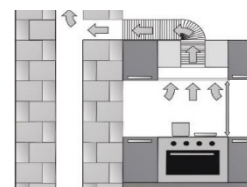

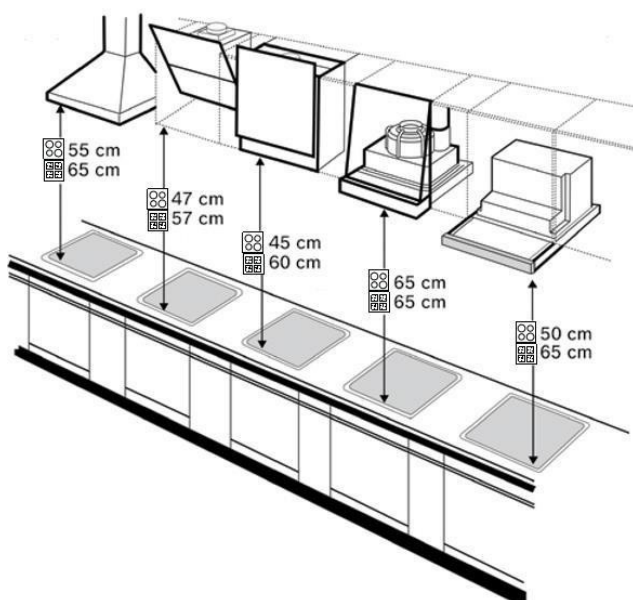

1. Определите место для установки вытяжки на высоте не менее 65-75 см от поверхности плиты.
2. Отсоедините декоративную панель вытяжки от основного корпуса: для этого приоткройте стеклянную панель как на Рис.1 ниже, открутите по 2 винта с каждой стороны вытяжки рядом с жировым фильтром (Рис.2). Далее задвиньте стекло обратно, возьмите двумя руками стеклянную декоративную панель и отсоедините его от корпуса (Рис.3) Аккуратно отодвиньте и отсоедините кабель от корпуса, держась за зажимы, как на Рис.4.
*Некоторые модификации могут быть оснащены крючками на внешней стороне корпуса, в этом случае отсоединять декоративную панель не надо, достаточно просто вставить всю вытяжку в нишу встраивания и затянуть винтами, чтобы не осталось зазоров.
3. Установка вытяжки. Закрепите корпус во встраиваемую нишу с помощью винтов, которые идут в комплекте. Убедитесь, что все крепежные элементы зафиксированы (Рис.5)
4. На следующем этапе вам необходимо поставить декоративную панель на место, для этого произведите действия в обратном порядке: подсоедините кабель к корпусу (Рис.6), вставьте декоративную панель в корпус вытяжки и закрепите его теми же винтами с 4 сторон. Убедитесь, что все крепёжные элементы зафиксированы(Рис.7)
5. Рекомендуется подключить вытяжку к центральной вентиляции по возможности либо вы можете пользоваться прибором в режиме рециркуляции.

Рис.1



Рис.5



Рис.2

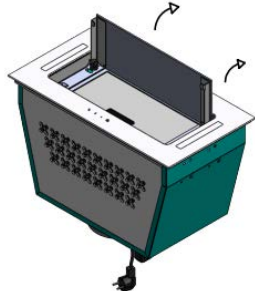

Рис.6

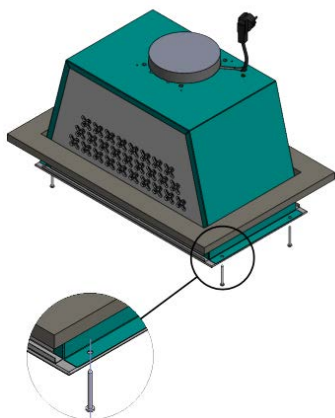

Рис.3

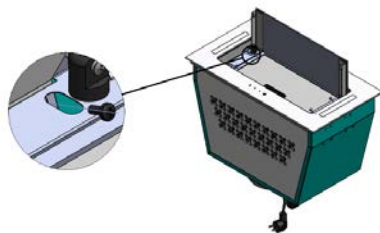

Рис.7

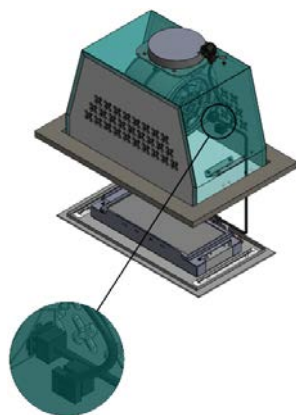

Рис.4



ИНФОРМАЦИЯ ПО УХОДУ И ТЕХНИЧЕСКОМУ ОБСЛУЖИВАНИЮ

РАЗДЕЛ 4

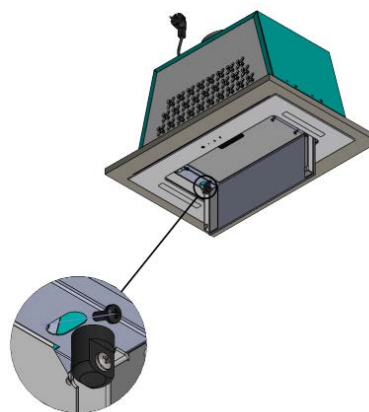
Перед тем, как приступить к любой операции по очистке или ремонту вытяжки, выньте кабель вытяжки из розетки, отключите электропитание или выключите предохранитель.

Чтобы очистить внешнюю поверхность вытяжки, следует использовать мягкую, смоченную водой ткань. Никогда не применяйте абразивные средства и материалы для чистки вытяжки. Чтобы предотвратить царапание шлифованного нержавеющей корпуса вытяжки, следует всегда протирать его движениями в том же направлении, что и следы шлифования. Не следует снимать стёкла с лампочек освещения вытяжки при её очистке. Чистку вытяжки следует производить не реже одного раза в месяц или каждые 35 часов работы вытяжки. Для чистки вытяжки ни при каких обстоятельствах не разрешается использовать средства с содержанием спирта.

Матированные элементы (из нержавеющей стали) следует чистить с использованием специально предназначенных для этого средств.

Внимание!

Не используйте для чистки Вашей вытяжки паровые чистящие приборы.

Внимание!

Вы можете создать пожар, если не будете придерживаться правил по очистке вытяжки и смене фильтров.

Алюминиевый жиरोулавливающий фильтр

Данный фильтр улавливает частички жира в воздухе, следовательно, он будет периодически забиваться, в зависимости от частоты использования вытяжки. Для предотвращения каких-либо рисков, которые могут быть вызваны закупориванием фильтра, многоразовый алюминиевый жиरोулавливающий фильтр рекомендуется промывать 1 раз в месяц. Для этого снимите алюминиевые фильтры. Для извлечения фильтра следует передвинуть замки в указанном стрелками направлении. Промойте их водой с добавлением жидкого моющего средства, ополосните, хорошо просушите и установите на рабочее место. После повторной промывки фильтров может наблюдаться смена их цвета. Это нормально и пользователю не нужно менять алюминиевые жиरोулавливающие фильтры в таком случае.

Снятие алюминиевых жиरोулавливающих фильтров

1. Нажмите на штрих фиксации алюминиевого фильтра, приоткрыв стекло.
 2. Слегка опустите и потяните переднюю часть. Иначе, фильтры могут быть погнуты.
- По окончании процедуры промывки – ополаскивания – просушки алюминиевых жиरोулавливающих фильтров их следует установить на рабочее место, следуя указанной выше процедуре в обратном порядке.

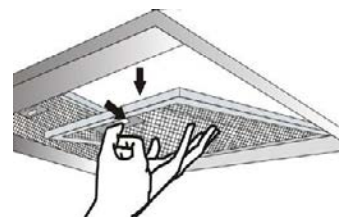

Угольный фильтр (для использования в режиме рециркуляции)

Данный фильтр устраняет запахи при приготовлении пищи. В случаях невозможности использования подключения вытяжки к вентиляционной шахте, угольный фильтр обеспечивает циркуляцию воздуха внутри кухни. Если вытяжка подключена к вентиляционной шахте, угольные фильтры устанавливать не надо. Угольные фильтры вытяжки также могут периодически забиваться, в зависимости от частоты использования вытяжки, способа приготовления и регулярности промывки алюминиевых жиरोулавливающих фильтров. При нормальных условиях эксплуатации замену угольных фильтров следует производить раз в 4 месяца.

При возможности подключения вытяжки к вентиляции, рекомендуем выбрать способ подключения к шахте.

Снятие угольных фильтров

1. Для проведения замены вначале снимите алюминиевый жиरोулавливающий фильтр.
2. Извлеките старый угольный фильтр, слегка надавив на него и повернув против часовой стрелки. Движения должны быть плавными, чтобы не повредить фильтр или вытяжку
3. Установите новый угольный фильтр, слегка прижав его к вентиляционному агрегату и повернув по часовой стрелке. Установите по одному фильтру слева и справа.
4. Установите алюминиевый фильтр на место.

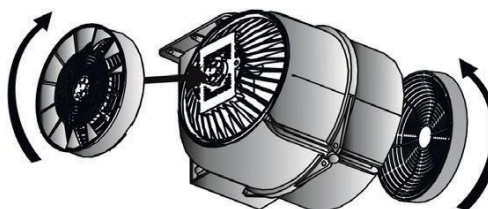
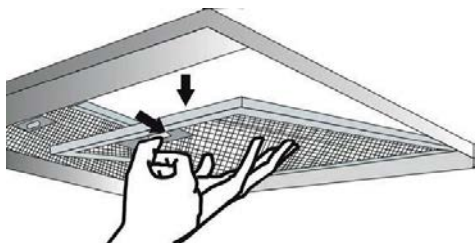

ИНФОРМАЦИЯ ПО РЕМОНТУ И УТИЛИЗАЦИИ

Раздел 5

1.УСТРАНЕНИЕ НЕПОЛАДОК

ВНИМАНИЕ! Не пытайтесь самостоятельно устранить неисправность, это может привести к поломке прибора. Обратитесь в авторизованный сервисный центр.

Перед обращением в сервис ознакомьтесь с таблицей неисправностей:

Проблема	Проверить подключение электропитания	Проверить, включены ли кнопки скоростей	Проверить, включена ли кнопка освещения	Необходимо промыть алюминиевый жировой фильтр	Проверить лампы Освещения, должны быть без повреждений	Проверить воздухопровод	Необходимо заменить угольный фильтр
Вытяжка не включается	x	x					
Не работает освещение	x		x		x		
Низкая всасываемость воздуха				x		x	x
Вытяжка плохо выдувает воздух				x			x

2.ЗАМЕНА СВЕТОДИОДНЫХ ЛАМП.



Модель	Используемые лампы
D 519 S/D 519 W/D 519 B/D 529 S	Светодиодная лампа 2 Вт*2

Чтобы снять светодиодную лампу, отключите электропитание.

Аккуратно подденьте и потяните лампу на себя, извлеките её из разъёма.

Отключите неисправную лампу в месте соединения, подключите работающую лампу квытяжке.

Чтобы установить плафон обратно проделайте данные действия в обратном порядке.

3.УТИЛИЗАЦИЯ



Упаковка изготовлена из экологически чистых материалов, которые можно без ущерба для окружающей среды подвергать переработке, складировать на специальных полигонах для хранения отходов и утилизировать. Упаковочные материалы имеют соответствующую маркировку.

Отслужившее изделие нужно сделать непригодным для использования. Для этого отсоедините прибор от электросети и обрежьте присоединенный кабель, так как он может представлять опасность для играющих детей.

Утилизируйте упаковку с учетом требований по охране окружающей среды. Символ на изделии или его упаковке указывает, что оно не подлежит утилизации в качестве бытовых отходов.

Изделие следует сдать в соответствующий пункт приема электронного и электрооборудования для последующей утилизации. Соблюдая правила утилизации изделия, вы поможете предотвратить причинение ущерба окружающей среде и здоровью людей, который возможен вследствие неподобающего обращения с подобными отходами. За более подробной информацией об утилизации изделия просьба обращаться к местным властям, в службу по вывозу и утилизации отходов или в магазин, в котором вы приобрели изделие.

ТЕХНИЧЕСКИЕ ХАРАКТЕРИСТИКИ

Раздел 6

Модель:	D 519 S/D 519 W/D 519 B/D 529 S
Напряжение, частота	220-240 В, 50 Гц
Общая мощность	194 Вт
Мощность двигателя	190 Вт
Освещение	2*2 Вт, светодиодное
Диаметр воздуховода	150 мм
Мощность всасывания	свободный выход: 900-1000 м3/ч вентиляция: 800-900 м3/ч рециркуляция: 650-750 м3/ч
Уровень шума	61-63 Дб
Класс защиты от поражения электрическим током	II

ГАРАНТИЯ

Раздел 7

Мы предоставляем гарантию в течение 3 лет с момента покупки.

Если произошла поломка, вам необходимо позвонить по справочной линии потребителей 8-800-23456-68 или написать на электронную почту info@kanzler-hg.ru. Оператор горячей линии проинструктирует, что необходимо сделать и поможет решить вашу проблему, или организует выезд квалифицированного специалиста. Для осуществления гарантийного обслуживания вам необходимо предъявить чек на покупку, если вы не регистрировали свою технику при покупке по QR-коду на стикере, наклеенном на изделие. Внимательно соблюдайте описанные инструкции по использованию вытяжки. Вследствие неправильной эксплуатации гарантийные обязательства не действительны.

Данная гарантия не распространяется на сбой, возникающие в результате ненадлежащего или коммерческого использования продукта, и следующие ситуации не покрываются гарантией:

1. Любые повреждения и неисправности, возникающие в результате установки и использования продукции с нарушением инструкций, приведенных в руководстве;
2. Любые повреждения и неисправности, возникающие при погрузке, разгрузке и обращении с продукцией после её доставки;
3. Любые повреждения и поломки из-за низкого или чрезмерного напряжения, неправильной электрической установки, использования при напряжении, которое отличается от указанного на табличке продукции;
4. Повреждения и неисправности из-за пожара и/или молнии;
5. Неисправность, возникающая в результате использования продукции с нарушением инструкций, приведенных в руководстве по эксплуатации;
6. Разбитый корпус;
7. Вмешательство и ремонт оборудования кем-либо, кроме лиц из официальных сервисных центров;
8. Проблемы, возникающие при монтаже любой детали, кроме деталей, поставляемых производителем.

Гарантия недействительна при удалении и уничтожении оригинального серийного номера на продукции.

Предупреждения о транспортировке и обработке

- Во время обработки соблюдайте знаки, указанные на картонной коробке.

Если требуется транспортировка:

- Сохраняйте оригинальную упаковку.
- Перевозите в оригинальной упаковке и соблюдайте знаки, указанные на упаковке.

Если оригинальная упаковка не доступна:

- Не помещайте тяжелые предметы на вытяжку.

Срок службы: 10 лет.

Кухонную вытяжку следует хранить упакованной в закрытых отапливаемых помещениях с естественной вентиляцией при температуре воздуха от плюс 5 до плюс 40 С, относительной влажности не более 80% и отсутствии в окружающей среде кислотных и других паров, вредно действующих на компоненты вытяжки.

Срок гарантии, срок службы и дата производства указаны на этикетке товара.



Импортер: ООО «Зенит Вепр Трейд», Юридический адрес: 117042, г. Москва, ул. Академика Семенова 3-68, ИНН 7727302060, ОГРН 5167746200793
zenithwt@gmail.com