



Руководство пользователя
Пайдаланушы нұсқаулығы

HD90-A2959
HD90-A2959S

Сушильная машина
Кептіру машинасы

RU, KZ, UA

Haier

Благодарим вас за покупку продукции Haier.

Внимательно прочтите инструкции перед использованием этой сушильной машины. Инструкции содержат важную информацию, которая поможет вам максимально эффективно использовать сушильную машину и гарантировать безопасную и правильную установку, использование и обслуживание.

Храните это руководство в легкодоступном месте, чтобы вы всегда могли им воспользоваться для обеспечения безопасного и правильного использования устройства.

Если вы продаете устройство, отдаете или оставляете другому владельцу при переезде, обязательно передайте это руководство, чтобы новый владелец мог ознакомиться с устройством и предупреждениями по технике безопасности.

Условные обозначения



Предупреждение! – Важная информация по технике безопасности



Общая информация и советы



Экологическая информация

Утилизация

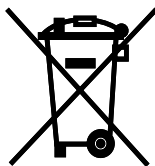

Помогите защитить окружающую среду и здоровье людей. Утилизируйте упаковку в подходящие контейнеры для переработки.

Помогите перерабатывать отходы электрического и электронного оборудования. Не выбрасывайте сушильные машины, отмеченные этим символом, вместе с бытовыми отходами. Передайте изделие на местное предприятие по переработке вторсырья или обратитесь в муниципальное управление.



ПРЕДУПРЕЖДЕНИЕ!

Опасность травмы или удушья!

Отключите сушильную машину от электросети. Отрежьте сетевой кабель и утилизируйте его. Снимите дверную защелку, чтобы дети и домашние животные не могли закрыться в сушильной машине.



ПРЕДУПРЕЖДЕНИЕ!

Запрещается запитывать устройство от внешнего переключающего устройства. Запрещается питать сушильную машину от внешнего переключающего устройства, такого как таймер, или подключать к цепи, которая регулярно включается и выключается коммунальным предприятием.

Информация по технике безопасности	4
Предусмотренное применение.....	7
Описание изделия.....	8
Панель управления	9
Программы	12
Потребление.....	13
Предложения и советы.....	14
Ежедневное применение.....	16
Уход и очистка.....	20
Поиск и устранение неисправностей.....	22
Установка	24
Технические характеристики.....	28
Обслуживание клиентов	31



ПРЕДУПРЕЖДЕНИЕ!

Перед первым использованием

- ▶ Убедитесь, что упаковка не повредилась при транспортировке.
- ▶ Удалите всю упаковку и храните ее в недоступном для детей месте.
- ▶ Всегда переносите сушильную машину как минимум вдвоем, так как она тяжелая.

Ежедневное применение

- ▶ Использование данной сушильной машины допускается детьми в возрасте от 8 лет и старше, а также лицами с ограниченными физическими, сенсорными или умственными способностями или с недостатком опыта и знаний; при условии, что им был предоставлен надлежащий надзор или инструкция относительно того, как использовать сушильную машину безопасным образом и понимать связанные с ней опасности.
- ▶ Не подпускайте детей младше 3 лет к сушильной машине, если они не находятся под постоянным присмотром.
- ▶ Детям запрещается играть с сушильной машиной.
- ▶ Убедитесь, что помещение сухое и хорошо проветривается. Температура окружающей среды должна быть от 5°C до 35°C.
- ▶ Не закрывайте вентиляционные отверстия в основании ковром или подобными предметами.
- ▶ Следите за тем, чтобы вокруг сушильной машины не было пыли и ворса.
- ▶ Перед использованием убедитесь, что внутри устройства находится только белье, а не домашние животные или дети.
- ▶ Прикасайтесь к сетевой вилке только сухими руками. Не прикасайтесь к сушильной машине и не пользуйтесь ею, если вы босиком или у вас мокрые или влажные руки или ноги.
- ▶ Сушите только текстиль, выстиранный в воде.
- ▶ Убедитесь, что загрузка не превышает номинальную.
- ▶ Выньте все из карманов, например зажигалки и спички.
- ▶ Используйте кондиционеры для ткани или аналогичные продукты, указанные на упаковке производителя.
- ▶ Запрещается использовать или хранить легковоспламеняющиеся аэрозоли или горючие газы в непосредственной близости от устройства.
- ▶ Не ставьте на сушильную машину тяжелые предметы, источники тепла или влаги.
- ▶ Отключая устройство от сети, держитесь за вилку, а не за кабель.
- ▶ Не касайтесь задней стенки и барабана во время работы; они горячие.



ПРЕДУПРЕЖДЕНИЕ!

Ежедневное применение

- ▶ Не сушите в устройстве следующие предметы:
 - ▶ Нестиранные вещи.
 - ▶ Предметы, загрязненные легковоспламеняющимися веществами, такими как пищевое масло, ацетон, спирт, бензин, моторное топливо, керосин, пятновыводители, скипидар, воск, средства для удаления воска или другими химическими веществами. Их пары могут вызвать пожар или взрыв. Эти вещи всегда необходимо стирать вручную в горячей воде с дополнительным количеством моющего средства, а затем сушить на открытом воздухе перед сушкой в сушильной машине.
 - ▶ Вещи, содержащие набивку или наполнитель (например, подушки, куртки), так как наполнитель может выбиться и воспламениться в сушильной машине.
 - ▶ Вещи, которые содержат большое количество резины, поролона (латексного поролона) или резиноподобных материалов, например шапочки для душа, водонепроницаемые ткани, прорезиненные изделия и предметы одежды и подушки с поролоновым наполнителем.
- ▶ Запрещается пить конденсированную воду.
- ▶ Не используйте сушильную машину без установленного фильтра для ворса или фильтра конденсатора или с поврежденным фильтром.
- ▶ Обратите внимание, что последняя часть цикла сушки происходит без нагрева (цикл охлаждения), чтобы температура одежды оставалась на уровне, когда не происходит ее повреждение.
- ▶ Не оставляйте сушильную машину без присмотра во время работы даже в течение небольшого времени. Если предполагается долгое отсутствие, цикл сушки необходимо прервать, выключить сушильную машину и отключить ее от сети.
- ▶ Не выключайте устройство, пока цикл сушки не закончен, если не сможете быстро достать и разложить вещи, чтобы они быстро остыли.
- ▶ Выключайте сушильную машину после каждой программы сушки для экономии электроэнергии и в целях безопасности.

Техническое обслуживание / чистка

- ▶ Убедитесь, что дети находятся под присмотром, если они проводят чистку и техническое обслуживание.
- ▶ Перед проведением любого текущего обслуживания, отключите сушильную машину от электросети.



ПРЕДУПРЕЖДЕНИЕ!

Техническое обслуживание / чистка

- ▶ Очищайте фильтр для ворса и фильтр конденсатора после каждого выполнения программы (см. УХОД И ЧИСТКА).
- ▶ Не используйте водяную пыль или пар для чистки устройства.
- ▶ Не используйте промышленные химикаты для чистки сушильной машины.
- ▶ Во избежание опасности, заменять поврежденный шнур питания можно только персоналу производителя, его агенту по обслуживанию или лицами с аналогичной квалификацией.
- ▶ Не пытайтесь отремонтировать сушильную машину самостоятельно. В случае потребности в ремонте, обращайтесь в нашу службу поддержки клиентов.

Установка

- ▶ Обеспечьте место установки, в котором можно полностью открыть дверь. Не устанавливайте сушильную машину за запирающейся дверью, раздвижной дверью или дверью с петлями на противоположной стороне от дверцы сушильной машины, так как это ограничивает полное открытие дверцы сушильной машины.
- ▶ Устанавливайте сушильную машину в хорошо проветриваемом сухом месте.
- ▶ Никогда не устанавливайте сушильную машину на открытом воздухе во влажном месте или в месте, которое может быть подвержено утечке воды, например, под раковиной или рядом с ней. В случае утечки воды отключите электропитание и дайте машине высохнуть естественным путем.
- ▶ Устанавливайте или используйте сушильную машину только при температуре выше 5 °C.
- ▶ Не ставьте сушильную машину прямо на ковер, рядом со стеной или мебелью.
- ▶ Не подвергайте сушильную машину воздействию мороза, тепла или прямых солнечных лучей и не устанавливайте вблизи источников тепла (например, печей, обогревателей).
- ▶ Убедитесь, что электрическая информация на паспортной табличке соответствует источнику питания. В противном случае, обратитесь к электрику.
- ▶ Не используйте переходники с несколькими вилками и удлинительные кабели.
- ▶ Следите за тем, чтобы не повредить электрический кабель и вилку. В случае повреждения обратитесь к электрику для замены.
- ▶ Используйте для источника питания отдельную заземленную розетку, к которой легко получить доступ после установки. Сушильная машина должна быть заземлена.
- ▶ Только для Великобритании: Кабель питания сушильной машины снабжен трехжильной (заземляющей) вилкой, которая подходит к стандартной трехжильной (заземленной) розетке. Ни в коем случае не следует срезать и снимать третий штифт (заземление). После установки сушильной машины, вилка должна быть в доступности.

Предусмотренное применение

Сушильная машина предназначена для сушки вещей, которые были выстираны в водном растворе и имеют пометку на этикетке производителя как пригодные для сушки в барабане.

Он предназначен исключительно для домашнего использования внутри помещения. Он не предназначен для коммерческого или промышленного использования. Изменения или модификации устройства не допускаются. Использование не по назначению может привести к риску опасности и отказу от всех гарантийных обязательств и ответственности.



Примечание

Сушильная машина содержит фторированный парниковый газ HFC-134a (GWP: 1430). Этот газ находится в герметичном контуре.



Экологически ответственное использование

- ▶ **Тщательный слив:** отжимайте белье на максимальной скорости отжима.
- ▶ **Максимальная нагрузка:** используйте максимальное количество вещей для загрузки в соответствии с таблицей программ, но не перегружайте сушилку. Чтобы использовать максимальную загрузку, белье, которое нужно сушить в режиме «Сушка в шкаф», можно сначала слегка высушить с помощью режима «Сушка под утюг». По окончании программы выньте белье, которое нужно гладить, и высушите оставшееся белье до конца.
- ▶ **Разглаживание белья:** встряхните белье перед тем, как положить его в сушильную машину.
- ▶ **Добавление кондиционера необязательно:** можно не добавлять кондиционер при стирке - после сушильной машины одежда станет мягкой и пушистой.
- ▶ **Избегайте излишней сушки:** следует избегать чрезмерной сушки. Выберите правильную программу и подходящий уровень сушки.
- ▶ **Очистка фильтров для ворса:** очищайте фильтры для ворса после каждого цикла.
- ▶ **Вентиляция:** убедитесь, что сушильная машина хорошо вентилируется (см. разд. УСТАНОВКА).
- ▶ **Повторное использование конденсированной воды:** Собранный конденсат можно использовать для паровой глажки. Перед этим его следует пролить через мелкое сито или кофейный бумажный фильтр. Самые мелкие частицы будут задерживаться фильтром.

Примечание:

Из-за технических изменений и различных моделей, изображения в следующих главах могут отличаться от вашей модели.

3.1 Изображение сушильной машины,
вид спереди (Рис. 3-1):

Вид сзади (рис. 3-2):

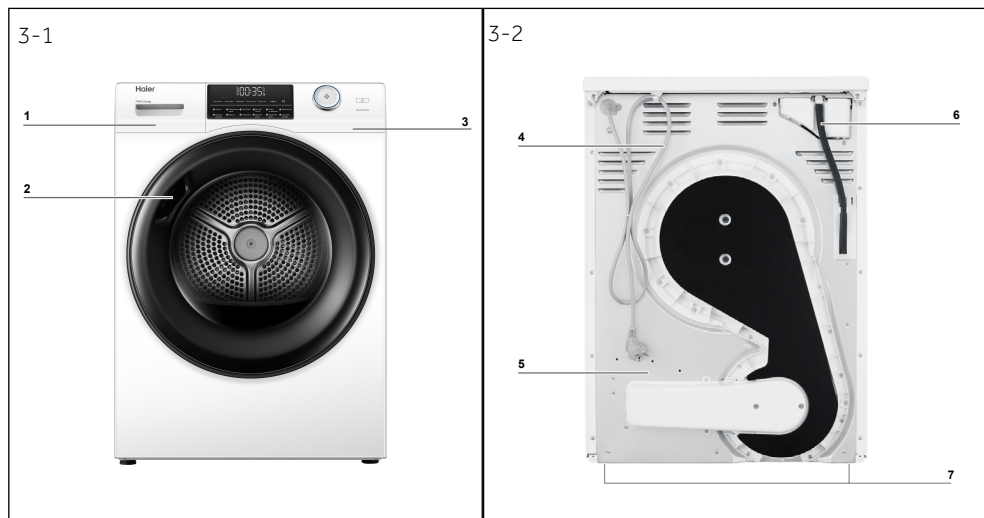

- 1 Резервуар для воды
- 2 Дверца сушильной машины
- 3 Панель управления

- 4 Кабель питания
- 5 Задняя пластина
- 6 Сливное отверстие
- 7 Регулируемые ножки

3.2 Принадлежности

Проверьте принадлежности и литературу в соответствии с этим списком (Рис.: 3-3):

3-3

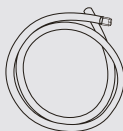

Сливной шланг

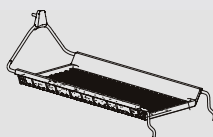

Решетка для сушки



Руководство
пользователя

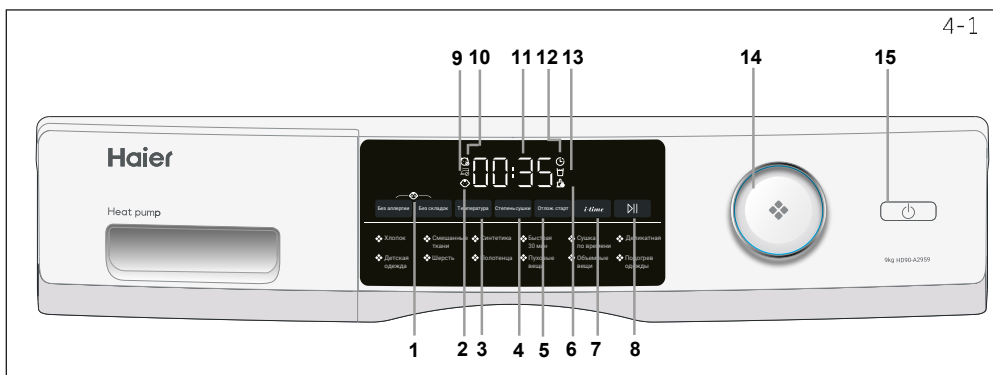

4-1

- 1 Кнопка блокировки от детей
- 2 Индикатор блокировки замка для предотвращения доступа детей
- 3 Кнопка температуры
- 4 Кнопка степени сушки
- 5 Отложенный старт
- 6 Индикатор чистого фильтра
- 7 Кнопка времени
- 8 Кнопка Старт/Пауза
- 9 Индикатор функции предотвращения сминания
- 10 Индикатор режима дезинфекции
- 11 Дисплей
- 12 Индикатор задержки
- 13 Индикатор пустого резервуара
- 14 Ручка выбора программ
- 15 Кнопка питания

4.1 Отложенный старт

Функция отложенного старта для отсрочки запуска. Нажмите кнопку, чтобы установить время (от 1 до 12 часов). Все программы на устройстве должны быть завершены, после чего нажмите кнопку запуска для начала отложенной программы.

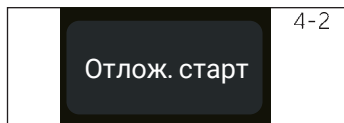

4-2

Примечание

Эта функция должна быть установлена после того, как вы завершите все настройки, в противном случае, когда вы повернете ручку или нажмете кнопку, функция будет отключена автоматически.

4.2 Индикатор защиты от детей

Чтобы активировать функцию защиты от детей после запуска цикла, нажмите кнопку «Без аллергии» и «Без складок» (рис. 4-3) и удерживайте ее в течение 3 секунд, пока не загорится значок индикатора. Для деактивации, нажмите еще раз 2 кнопки на 3 секунды.



4-3

Примечание

По окончании цикла или прекращении подачи электроэнергии функция не будет отменена автоматически.

4.3 Индикатор отложенного старта

Индикатор загорается при выборе программы отложенного старта (рис. 4-4).



4-4

4.4 Кнопка сигнала

Вы можете выбрать сигнал по своему усмотрению. Чтобы отключить функцию сигнала после включения сушильной машины, одновременно нажмите 2 кнопки (рис. 4-5) и удерживайте их в течение примерно 3 секунд, пока не услышите звуковой сигнал. Чтобы активировать сигнал, еще раз нажмите и удерживайте обе кнопки (рис. 4-5) в течение примерно 3 секунд, пока не услышите звуковой сигнал.



4-5



4.5 Индикатор чистого фильтра

Фильтры необходимо регулярно чистить. См. разделы «Очистка фильтра для ворса» или «Очистка фильтра конденсатора» в руководстве.

Примечание

После каждого цикла индикатор будет мигать, напоминая об очистке фильтров.





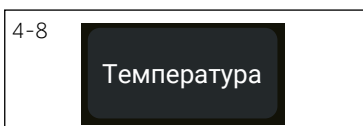

4.6 Кнопка времени

При выборе программы «Таймер» или «Задержка» нажмите эту кнопку, чтобы прибавить или убавить время.



4.7 Кнопка температуры

Нажмите кнопку (рис. 4-8), чтобы установить температуру сушки для некоторых программ. Дисплей показан ниже:

-  Высокая температура.
-  Средняя температура.
-  Низкая температура.
-  Холодный воздух.



4.8 Кнопка Старт/Пауза

Нажмите кнопку «Старт/Пауза» (рис. 4-9), чтобы запустить цикл сушки. Нажмите кнопку еще раз, чтобы приостановить цикл сушки. Нажмите кнопку еще раз, чтобы продолжить.

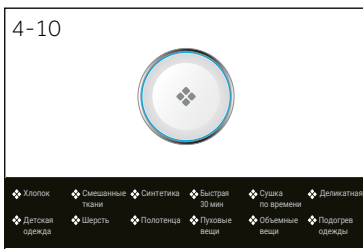

4.9 Ручка выбора программ

Выберите одну из 12 программ с помощью ручки (рис. 4-10). Загорится индикатор соответствующей программы. См. дополнительную информацию в разделе «Программные режимы» в руководстве.

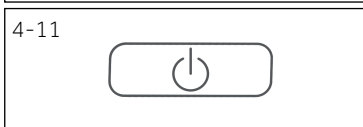

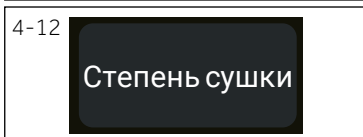

4.10 Кнопка питания

Нажмите кнопку питания (рис. 4-11), чтобы включить/выключить сушильную машину.



4.11 Кнопка степени сушки

Нажмите кнопку (рис. 4-12), чтобы установить влажность белья в конце цикла. Дисплей показан ниже:

-  Экстра-сухое
-  Сушка в шкафу
-  Сушка под утюг

4.12 Кнопка блокировки от детей

Чтобы активировать функцию блокировки от детей после запуска цикла, нажмите 2 кнопки (рис. 4-13) и удерживайте их в течение 3 секунд пока не загорится индикатор. Для деактивации нажмите еще раз 2 кнопки на 3 секунды.

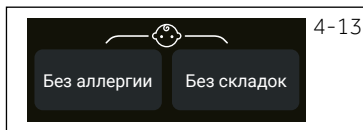

4.13 Индикатор пустого резервуара

Вода из резервуара должна быть слита. (рис. 4-14). Сливайте резервуар для воды после каждого цикла сушки. См. раздел «Слив резервуара для воды» в руководстве.



4.14 Дисплей

На дисплее отображается оставшееся время, время отложенного старта и другая сопутствующая информация.

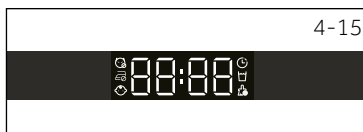

Примечание

Оставшееся время является отображаемым значением по умолчанию, это время будет пересчитываться в зависимости от дополнительных настроек программы и влажности белья.

4.15 Индикатор функции предотвращения сминания

После выбора программы с этой функцией загорится индикатор, режим предотвращения сминания активируется по умолчанию, при касании кнопки «Без складок» (рис. 4-16), индикатор погаснет, функция отключится, при повторном касании кнопки индикатор снова загорится и функция включится.



Примечание

Время по умолчанию составляет 1 час.

4.16 Индикатор режима дезинфекции

Этот индикатор (рис. 4-17) загорается при выборе программы «Без аллергии». Программа настройки автоматически переключится на самый интенсивный режим сушки и самую высокую температуру. После завершения программы сушка будет идти автоматически еще 1,5 часа.



Программа	Степень сушки	Белье	Макс. Загрузка, кг	Время	Температура	Функции			
						Отложенный старт	Без аллергии	Без складок	i-time
Хлопок *)	Сушка в шкаф	Хлопок, верхняя одежда	9	3:00	L-3	●	●	●	/
Смешанные ткани	Экстра-сухое	Тяжелые ткани, требующие дополнительной сушки	6	2:30	L-3	●	●	●	/
Синтетика	Сушка в шкаф	Синтетические ткан	4.5	1:30	L-2	●	/	●	/
Быстрая 30 мин	/	Цикл сушки с заданным временем для быстросохнущих вещей (1-2 синтетические или легкие хлопковые вещи)	0.5	0:30	L-3	●	/	/	/
Сушка по времени	/	Цикл сушки с пользовательской настройкой времени	-	0:40	L-3	●	/	●	●
Деликатная	Экстра-сухое	Нижнее белье	2	1:00	L-2	●	/	●	/
Детская одежда	Экстра-сухое	Детская одежда	4	1:20	L-3	●	●	●	/
Шерсть	/	Шерстяные ткани	3	0:30	L-1	●	/	/	●
Полотенца	Экстра-сухое	Полотенца	6	1:50	L-3	●	●	●	/
Пуховые вещи	/	Вещи, содержащие перо	1	1:30	L-3	●	/	●	●
Объемные вещи	Экстра-сухое	Тяжелые хлопковые ткани	2	2:50	L-3	●	●	●	/
Подогрев одежды	/	Подогрев сухих вещей	4	0:30	L-3	●	/	●	●

● Да / Нет

*) Проверка программы выполнена в соответствии со стандартом EN 61121, мы рекомендуем во время сушки при полной загрузке с использованием программы «Хлопок» сливать конденсированную воду наружу через дренажный шланг. Это исключит необходимость опустошать бак для воды во время выполнения программы.

Технология теплового насоса

Конденсационная сушилка с теплообменником отличается исключительной эффективностью энергопотребления. Это ориентировочные значения, определенные при стандартных условиях. Значения могут отличаться от указанных в зависимости от повышенного и пониженного напряжения, типа ткани, состава белья, подлежащего сушке, остаточной влажности ткани и загрузки.

Программа для хлопка/льня	Скорость отжима (об/мин)	Изначальная остаточная влажность в %	Время ч:мин	Энергопотребление в кВт
Экстра-сухое 	1000	прибл. 60	4:40	2.34
Сушка в шкаф 	1000	прибл. 60	4:29	1.98
Сушка под утюг 	1000	прибл. 60	3:18	1.62



Экологически ответственное использование

- ▶ Перед тем как положить белье в сушильную машину, отожмите его до как можно более сухого состояния.
- ▶ Избегайте перегрузки сушильной машины.
- ▶ Перед тем, как положить белье в сушильную машину, встряхните его.
- ▶ Выберите подходящую программу сушки. Убедитесь, что белье не будет сушиться дольше, чем это необходимо.
- ▶ Убедитесь, что используете сушильную машину с очищенными фильтрами.

7.1 Накрахмаленное белье

Накрахмаленное белье оставляет в барабане крахмальную пленку, поэтому его нельзя сушить в сушильной машине.

7.2 Небольшие объемы белья

При загрузке менее 1,0 кг следует выбирать программу «Таймер», потому что автоматическое сканирование уровня сушки может быть выбрано неточно.

7.3 Открытие дверцы

Во время простоя, дверца должна оставаться приоткрытой, чтобы предотвратить износ уплотнителя двери на большой срок.

7.4 Крышка для обслуживания

Убедитесь, что крышка для обслуживания всегда закрыта во время работы.

7.5 Защита от образования складок

Если в конце программы белье не будет вынато, барабан будет двигаться время от времени, чтобы предотвратить образование складок. Период включения защиты от образования складок- прибл. 60 минут.

7.6 Белье, которое следует гладить

Белье должно сушиться с уровнем «Сушка под утюг». Это облегчает глажку вручную или с помощью машины.

7.7 Оставшееся время

На продолжительность программы влияют следующие факторы: тип ткани, загрузка, впитывающая способность, желаемый уровень сушки, а также скорость отжима стиральной машины. Эти факторы регистрируются электроникой во время выполнения программы, и оставшееся время будет соответствующим образом скорректировано.

7.8 Система автоматического определения загрузки

Когда программа запустится, через несколько минут на дисплее отобразится **AUTO**. Это означает, что выполняется автоматическое определение загрузки. Датчики определяют и оценивают время завершения выбранной программы. В зависимости от выбранной программы, загрузки, влажности и температуры окружающей среды, фаза автоматического определения загрузки может длиться от нескольких минут для небольшой загрузки или вплоть до часа для максимальной загрузки или больших вещей, прежде чем отобразится приблизительное время, оставшееся до завершения программы.

7.9 Очень большие вещи

Если времени программы не хватает для достижения желаемого уровня сушки, расправьте белье и снова высушите с помощью программы с установленным временем (ТАЙМЕР).

7.10 Крайне деликатные ткани

Нельзя класть в сушилку ткани, которые легко формируют складки или теряют форму, а также, например, шелковые чулки, нижнее белье и т. д. Положите деликатные вещи в мешок для стирки и не допускайте их пересушивания.

7.11 Джерси и трикотаж

Белье должно сушиться в режиме «Сушка под утюг», чтобы избежать образования складок. Следует выполнить последующую растяжку или вытягивание для придания формы.

7.12 Звуковой сигнал

Звуковой сигнал подается в следующих случаях:

- ▶ когда резервуар для воды полон
- ▶ в случае отказов

Дополнительно, можно выбрать подачу звукового сигнала в следующих случаях:

- ▶ в конце программы
- ▶ при нажатии кнопки
- ▶ при повороте ручки выбора программы

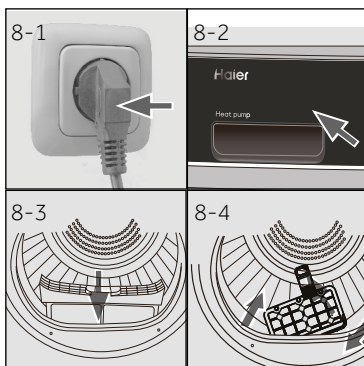

8.1 Подготовка устройства

1. Подключите сушильную машину к источнику питания (220–240 В~/50 Гц) (рис. 8-1). См. также раздел «УСТАНОВКА».
2. Убедитесь, что:
 - ▶ резервуар для воды пуст и правильно установлен. (рис. 8-2).
 - ▶ фильтр для ворса чист и правильно установлен. (рис. 8-3).
 - ▶ фильтр конденсатора чист и правильно установлен (рис. 8-4).

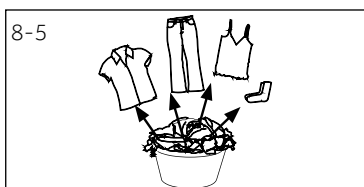

8.2 Подготовка белья

- ▶ Рассортируйте одежду по типу ткани (хлопок, синтетика, шерсть и т.д.).
- ▶ Только отжатое сухое белье.
- ▶ Освободите карманы от всех острых или легковоспламеняющихся предметов, таких как ключи, зажигалки и спички. Снимите твердые декоративные предметы, например, броши.
- ▶ Застегните молнии и крючки, убедитесь, что пуговицы плотно пришиты, и поместите мелкие вещи, такие как носки, бюстгалтеры и т.д., в мешок для стирки.
- ▶ Разверните большие куски ткани, такие как простыни, скатерти и т.д.
- ▶ Следуйте инструкциям на этикетке белья и сушите только одежду, пригодную для машинной сушки.



i Полезные советы:

- ▶ Отделите белую одежду от цветной.
- ▶ Разворачивайте большие вещи, например простыни, скатерти и т.д.
- ▶ Постельное белье и наволочки должны быть застегиваемыми, чтобы мелкие вещи не могли скапливаться внутри.
- ▶ Закройте молнии и крючки и свяжите вместе болтающиеся ремни без металлических деталей, завязки фартука и т.д.
- ▶ Поместите небольшие вещи, такие как носки, ремни, бюстгалтеры и т.д., в мешок для стирки.
- ▶ Убедитесь, что все пуговицы плотно пришиты.
- ▶ Сшейте или удалите незакрепленные металлические части одежды, например, металлические пуговицы, бантики бюстгалтеров перед загрузкой. Такие детали могут издавать шум и повреждать барабан.
- ▶ Не пересушивайте простое в уходе белье. Риск образования складок. Дайте окончательно высохнуть на воздухе.
- ▶ Трикотаж (например, футболки, нижнее белье) иногда садится при сушке. Используйте только уровень сушки «Сушка под утюг» и затем верните форму вещи.
- ▶ Для предварительно высушенного, многослойного белья или для окончательной сушки следует выбрать программу со временем (ТАЙМЕР).

Вес для справки		
Простыня (односпальная)	Хлопок	Прибл. 800 г
Одежда из ткани смешанных волокон	/	Прибл. 800 г
Пиджаки	Хлопок	Прибл. 800 г
Джинсы	/	Прибл. 800 г
Рабочая одежда	Хлопок	Прибл. 950 г
Пижама	/	Прибл. 200 г
Рубашки	/	Прибл. 300 г
Носки	Ткани из смешанных волокон	Прибл. 50 г
Футболки	Хлопок	Прибл. 300 г
Нижнее белье	Ткани из смешанных волокон	Прибл. 70 г

8.3 Загрузка сушильной машины

- ▶ Расправьте и заложите предварительно рассортированное белье.
- ▶ Не перегружайте машину.
- ▶ Аккуратно закройте дверцу. Следите за тем, чтобы белье не защемлялось.

8.4 Выемка и добавление белья

Чтобы вынуть или добавить белье, программу можно в любой момент прервать:

- ▶ Откройте дверцу. Цикл прервется.
Будьте осторожны при извлечении или добавлении белья! Внутренняя часть барабана или само белье могут быть горячими, это может привести к ожогам.
- ▶ Для продолжения программы нажмите кнопку «Старт/Пауза» после закрытия дверцы.



ПРЕДОСТЕРЕЖЕНИЕ!

Нетекстильные, а также мелкие, незакрепленные предметы или предметы с острыми краями могут вызвать неисправности в работе, а также повреждение одежды и сушильной машины.



ПРЕДУПРЕЖДЕНИЕ!

Никогда не выключайте сушилку до окончания цикла сушки, пока все вещи не будут быстро извлечены и разложены, чтобы можно было высвободить тепло.

8.5 Загрузка сушильной машины

1. Равномерно уложите белье в барабан, следя за тем, чтобы не перегружать сушильную машину.
2. Включите сушильную машину, нажав кнопку питания (рис. 8-7).

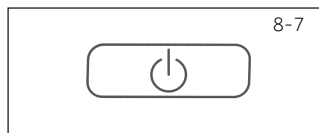

i Примечание

Кондиционеры для ткани или аналогичные продукты следует использовать в соответствии с инструкциями производителя.

8-8

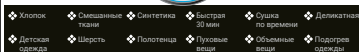

8.6 Установка программы и запуск

1. Поверните ручку выбора программы (рис. 8-8), чтобы выбрать нужную программу.
2. Установите такие функции, как температура, уровень сушки, задержка. Затем нажмите кнопку «Старт/Пауза» (рис. 8-9), чтобы запустить цикл сушки.

8-9

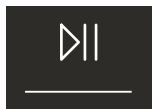

8.7 Конец цикла сушки

Сушильная машина автоматически прекращает работу по завершении цикла сушки. На дисплее отображается END (конец) в течение около 5 с. Откройте дверцу сушильной машины и выньте белье. Если белью не извлекается, автоматически запускается программа устранения складок, и на дисплее отображается 0:00 (только часть программ).

8-10



1. Выключите сушильную машину, нажав кнопку питания (рис. 8-10).
2. Выньте вилку питания сушильной машины из розетки (рис. 8-11).

8-11

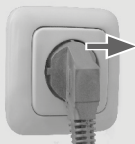

8-12



3. Слейте резервуар для воды после каждого цикла сушки (рис. 8-12).

8-13

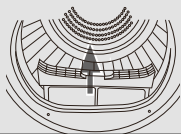

4. Очищайте фильтр для сбора ворса после каждого цикла сушки (рис. 8-13).

8-14



5. Очищайте фильтр конденсатора после каждого цикла сушки (рис. 8-14).

i Примечание

- ▶ Во время сушки убедитесь, что вещи размещены на решетке так, чтобы они не могли запутаться в перегородках во время вращения барабана.
- ▶ Максимальный вес влажных вещей: 1,5 кг.

8.8 Использование решетки сушильной машины

Решетка для сушки предназначена для использования с вещами, которые не рекомендуется сушить во вращающемся барабане, например кроссовками, теннисными туфлями, свитерами или деликатным нижним бельем.

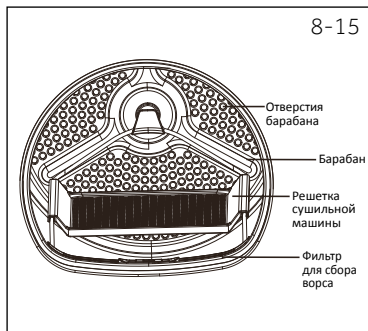

1. Откройте дверцу сушилки.
2. Убедитесь, что барабан пуст.
3. Положите решетку в барабан.
4. Убедитесь, что защелки вставлены в отверстие фильтра для сбора ворса и зафиксированы в отверстии сзади барабана.



Примечание

- ▶ Не используйте эту сушильную решетку, когда в сушилке находится другая одежда.

Таблица ухода

Стирка		
	Можно стирать при температуре до 95°C, обычная стирка	
	Можно стирать при температуре до 40°C, обычная стирка	
	Можно стирать при температуре до 30°C, обычная стирка	
	Ручная стирка при температуре макс. 40°C	
	Можно стирать при температуре до 60°C, мягкая стирка	
	Можно стирать при температуре до 40°C, очень мягкая стирка	
	Можно стирать при температуре до 30°C, очень мягкая стирка	
Отбеливание		
	Разрешено любое отбеливание	
	Отбеливать только кислородом / без хлора	
	Не отбеливать	
Сушка		
	Допустима сушка в барабане при нормальной температуре	
	Допустима сушка в барабане при пониженной температуре	
	Сушить на веревке	
	Сушка в плоском положении	
	Не сушить в барабане	
Глажка		
	Глажка при максимальной температуре до 200°C	
	Глажка при умеренной температуре до 150°C	
	Глажка при низкой температуре до 110°C; без пара (глажка с паром может привести к необратимым повреждениям)	
	Не гладить	

9-1

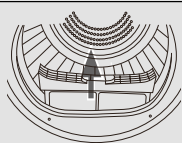

9.1 Очистка фильтра для ворса

Очищайте фильтр для ворса после каждого цикла сушки.

1. Снимите фильтр для ворса с барабана (рис. 9-1).
2. Откройте фильтр для ворса (рис. 9-2).
3. Очистите фильтр для сбора ворса от остатков ворса (рис. 9-3).
4. Установите на место очищенный фильтр для ворса в сушильную машину (рис. 9-4).

9-2

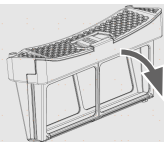

9-3

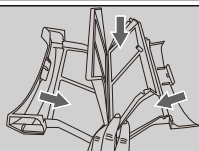

9-4

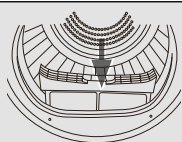

9-5

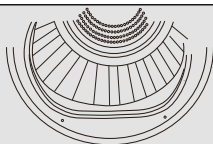

9.2 Очистка фильтра конденсатора

Очищайте фильтр для ворса после каждого цикла сушки.

1. Откройте дверцу.
2. Вытащите фильтр для ворса из корпуса (рис. 9-6).
3. Вытащите фильтр конденсатора из воздуховода (рис. 9-7).
4. Удалите губку и очистите сетку фильтра от остатков (рис. 9-8).
5. Установите губку обратно на фильтр конденсатора.

9-6

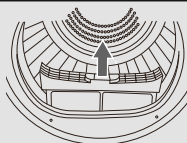

9-7

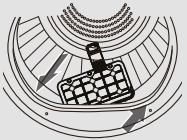

9-8

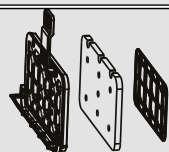

Примечание

Если фильтр конденсатора/фильтр для сбора ворса сильно загрязнен, его можно очистить под проточной водой. Перед использованием дайте ему полностью высохнуть.

9.3 Слейте резервуар для воды.

Во время работы пар конденсируется в воду, которая собирается в резервуаре для воды. Сливайте резервуар для воды после каждого цикла сушки.

1. Вытащите резервуар для воды из корпуса (рис. 9-9).
2. Опустошите резервуар для воды (рис. 9-10).
3. Установите резервуар для воды обратно в сушильную машину (рис. 9-11).



Примечание

Не используйте эту воду для питья или приготовления пищи.

9.4 Сушильная машина

Протрите сушильную машину и панель управления снаружи влажной тканью. Не используйте какие-либо органические растворители или коррозионно-активные вещества, чтобы не повредить устройство.

9.5 Барабан

По прошествии некоторого времени, содержащиеся в воде средства для ухода за тканью или кальций могут образовывать почти невидимую пленку на внутренней стороне барабана. Для его удаления используйте влажную ткань и немного моющего средства. Не используйте какие-либо органические растворители или коррозионно-активные вещества, чтобы не повредить устройство.

9.6 Испаритель

Если испаритель за фильтром конденсатора загрязнен, его можно очистить с помощью пылесоса. Следите за тем, чтобы не повредить испаритель при очистке.

Многие возникающие проблемы можно решить самостоятельно, не обладая специальными знаниями. При возникновении проблемы проверьте все возможные варианты и следуйте приведенным ниже инструкциям, прежде чем обращаться в службу послепродажного обслуживания. См. ОБСЛУЖИВАНИЕ КЛИЕНТОВ.



ПРЕДУПРЕЖДЕНИЕ!

- ▶ Перед обслуживанием, выключите сушильную машину и выньте вилку сетевого шнура из розетки.
- ▶ Обслуживание электрооборудования должны выполнять только профессиональные специалисты-электрики, поскольку неправильно проведенный ремонт может быть причиной серьезных повреждений.
- ▶ Во избежание опасности, поврежденный шнур питания должен заменять только производитель, его сервисный агент или лица с аналогичной квалификацией.

Поиск неисправностей по коду ошибки на дисплее

Код	Причина	Способ устранения
F2	Ошибка сливного насоса	Свяжитесь со службой поддержки клиентов.
F32 F33	Обрыв или короткое замыкание цепи термодатчика конденсатора.	Свяжитесь со службой поддержки клиентов.
F4	Температура белья в барабане не меняется.	Свяжитесь со службой поддержки клиентов.
FC2	Сбой связи между платой и дисплеем.	Свяжитесь со службой поддержки клиентов.
FC0	Сбой связи.	Свяжитесь со службой поддержки клиентов.

Если коды ошибок появляются даже после принятия описанных мер, выключите устройство, отключите электропитание и обратитесь в службу поддержки клиентов.

Поиск неисправностей без кода ошибки на дисплее

Проблема	Возможная причина	Возможное решение
Сушильная машина не работает.	<ul style="list-style-type: none"> • Плохое подключение к источнику питания. • Отказ питания. • Программа сушки не задана. • Устройство не было включено. • Резервуар для воды полон. • Дверца закрыта неправильно. 	<ul style="list-style-type: none"> • Проверьте подключение к источнику питания. • Проверьте источник питания. • Установите программу сушки. • Включите устройство. • Слейте воду из резервуара. • Хорошо закройте дверцу.
Сушильная машина не работает, и на дисплее отображается <i>END</i> .	<ul style="list-style-type: none"> • Белье достигло уровня сушки, определенного программой? • В барабане нет белья? 	<ul style="list-style-type: none"> • Проверьте правильность настройки программы. • Проверьте, есть ли в барабане белье.
Время сушки слишком велико, и результаты неприемлемы.	<ul style="list-style-type: none"> • Установка программы некорректна. • Фильтр забит. • Испаритель заблокирован. • Сушильная машина перегружена. • Белье слишком влажное. • Вентиляционный канал заблокирован. 	<ul style="list-style-type: none"> • Убедитесь, что программа настроена правильно. • Очистите сетку фильтра. • Очистите испаритель. • Уменьшите количество белья. • Перед сушкой правильно отожмите белье. • Проверьте вентиляционный канал и разблокируйте его.
Отсчет оставшегося времени на дисплее останавливается или пропускается.	<p>Оставшееся время будет постоянно корректироваться с учетом следующих факторов:</p> <ul style="list-style-type: none"> • Тип белья. • Загрузка. • Влажность белья. • Температура окружающей среды. 	<p>Автоматическая регулировка- это нормальная операция.</p>

11.1 Подготовка

- ▶ Удалите весь упаковочный материал. При открывании упаковки можно увидеть капли воды. Это нормальное явление является результатом заводских испытаний с водой.
- ▶ Удалите весь упаковочный материал, включая основу из полистирола.



Примечание

Утилизируйте упаковку экологически безопасным способом. Для получения информации о текущих способах утилизации обратитесь к продавцу или в местные органы власти.



ПРЕДУПРЕЖДЕНИЕ!

После транспортировки и установки, НЕОБХОДИМО оставить сушилку на два часа перед использованием.

11.2 Транспортировка и время ожидания

Транспортируйте устройство только в горизонтальном положении. Необслуживаемое смазочное масло находится в капсуле компрессора. Это масло может проходить через закрытую систему трубопроводов при транспортировке под углом. Перед подключением сушильной машины к сети необходимо подождать 2 часа, чтобы масло стекло обратно в капсулу.

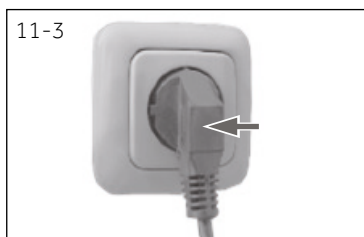
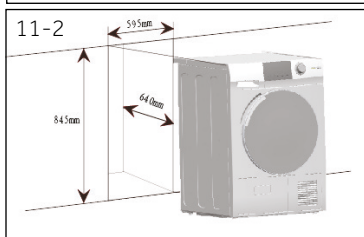
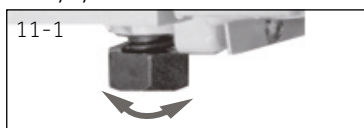

11.3 Выравнивание сушильной машины

Сушильную машину следует ставить на ровную и твердую поверхность. Выставьте ножки на желаемый уровень (рис. 11-1).

11.4 Установка под столешницу

Устройство должно устанавливаться на ровную и твердую поверхность. Отрегулируйте ножки до желаемого уровня (рис. 11-1).

1. Поместите устройство рядом с нишей. Убедитесь, что все соединения легко доступны и находятся в рабочем состоянии.
2. Точно отрегулируйте все ножки, чтобы достичь устойчивого ровного положения.
3. Осторожно установите сушильную машину в нишу.
4. Обеспечьте достаточную вентиляцию.

11.5 Электрическое соединение

Перед каждым подключением проверяйте следующее:

- ▶ источник питания, розетка и предохранитель соответствуют заводской табличке.
- ▶ розетка заземлена и не имеет нескольких гнезд или удлинителей.
- ▶ вилка и розетка строго соответствуют друг другу (рис. 11-3).



ПРЕДУПРЕЖДЕНИЕ!

Если шнур питания поврежден, его должен заменить сервисный агент (см. гарантийный талон), чтобы избежать опасности!

11.6 Стиральная и сушильная машины в комплекте

Допускается установка сушильной машины в колонну (сверху), на стиральную машину Haier с глубиной верхней крышки не менее 45 см. и шириной 59,5 см. и использованием соединительного элемента Haier модели СК-1/CKS-1 (рис. 11-8). Не все стиральные машины подходят для этого. Актуальный список моделей стиральных машин и соединительных элементов подходящих для установки в колонну вы можете уточнить в информационном центре Haier.

Изготовитель/импортер/продавец не несет материальной или иной ответственности при установке в колонну сушильной машины с использованием стиральной машины несоответствующей торговой марки, глубины и ширины, и/или соединительного элемента другой модели.

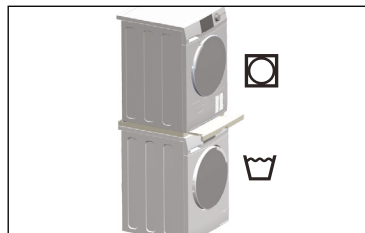

11.7 Выравнивание сушильной машины

Для полноценной работы сушильной машины с минимальным уровнем шума ВАЖНО отрегулировать ее положение по уровню. Выравнивание сушильной машины следует осуществлять в положении наиболее близком к ее окончательному положению, чтобы она стояла ровно на всех четырех ножках. Убедитесь, что сушильная машина не наклонена ни в одну из сторон.

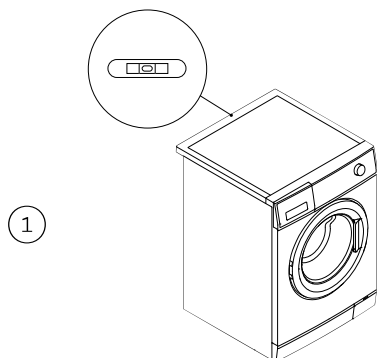

Выровняйте сушильную машину по бокам:

- установите уровень в центральной задней части машины.
- Отрегулируйте задние ножки, добиваясь ровного положения сушильной машины по бокам.
- Ни в коем случае не выкручивайте ножки из корпуса полностью.

2

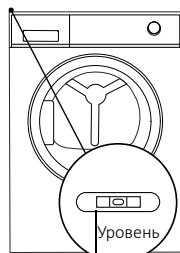

Выверните сушильную машину спереди и сзади:

- Установите уровень на левой стороне.
- Отрегулируйте переднюю левую ножку (выкручивайте вниз).
- Повторите действия с правой ножкой.
- На обе ножки должен приходиться равный вес.

3

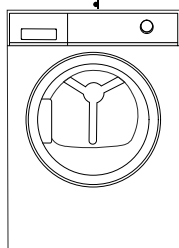

Еще раз проверьте, выровнена ли сушильная машина:

- Убедитесь, что сушильная машина не наклонена.
- Установите уровень в центральной передней части сушильной машины.
- Если сушильная машина не выровнена, повторите шаги выше.

После выравнивания углы сушильной машины не должны касаться пола, а сушильная машина не должна быть наклонена ни в одну из сторон.

11.8 Слив воды

Сушильная машина оснащена конденсатором, в котором во время цикла сушки скапливается вода. Эта вода собирается в съемный резервуар для воды, расположенный в верхней левой части сушильной машины. Скопившуюся воду необходимо сливать после каждого цикла сушки либо можно настроить автоматический слив с использованием входящего в комплект дренажного шланга.

Мы рекомендуем по возможности настраивать автоматический слив, особенно при сушке при полной загрузке, это исключит необходимость слива воды из резервуара во время цикла сушки.

Подсоединение сливного шланга

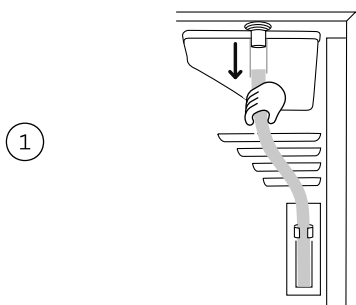

Снимите черный шланг с места соединения в задней части сушильной машины.

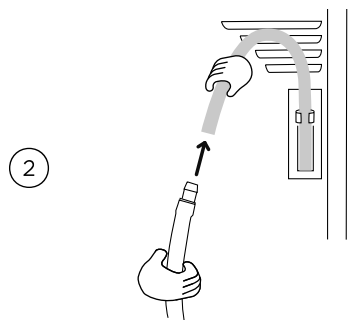

Раскрутите сливной шланг (входит в комплект поставки сушильной машины) и подсоедините его к черному шлангу.

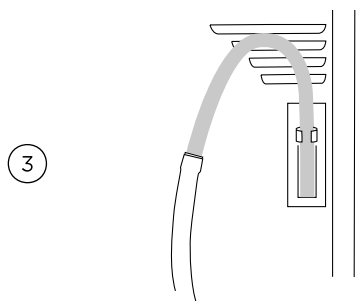

Вставьте сливной шланг другим концом в бак или трубу.

Сведения об устройстве (в соответствии с EU 392/2012)

Торговая марка	Haier
Идентификационный номер модели	HD90-A2959 HD90-A2959S
Номинальная емкость (кг)	9
Тип барабанной сушильной машины	Конденсатор (тепловой насос)
Класс энергоэффективности	A++
Средневзвешенное годовое потребление энергии (AEC _g), кВтч/год ¹⁾	256
Барабанная сушильная машина с автоматикой или без нее	с автоматикой
Энергопотребление стандартной программы для хлопка ³⁾ при полной загрузке (кВтч/цикл)	2.04
Энергопотребление стандартной программы для хлопка ³⁾ при частичной загрузке (кВтч/цикл)	1.16
Потребляемая мощность в выключенном состоянии (Вт)	0.64
Потребляемая мощность в режиме ожидания (Вт)	0.72
Продолжительность режима ожидания (мин) ²⁾	40
Стандартная программа сушки ³⁾	Хлопок
Оцениваемое время выполнения программы стандартной программы сушки ³⁾ при полной и частичной загрузке (мин)	180
Энергопотребление стандартной программы для хлопка ³⁾ при полной загрузке (кВтч/цикл)	230
Оцениваемое время выполнения программы стандартной программы сушки ³⁾ при полной и частичной загрузке (мин)	140
Класс эффективности конденсации ⁴⁾	B
Оцениваемая эффективность конденсации для стандартной программы для хлопка ³⁾ при полной частичной загрузке (%)	80.5
Средняя эффективность конденсации для стандартной программы для хлопка ³⁾ при полной загрузке	81
Оцениваемая эффективность конденсации для стандартной программы для хлопка ³⁾ при полной частичной загрузке (%)	81
Оцениваемый уровень шума для стандартной программы для хлопка ³⁾ при полной загрузке (дБ)	67
Встроенная или отдельностоящая	Отдельностоящая / встраиваемая снизу

- 1) На основе 160 циклов сушки стандартной программы для хлопка при полной и частичной загрузке, а также потребления в режимах высокой мощности. Фактическое потребление энергии за цикл будет зависеть от того, как используется устройство.
- 2) Если есть система управления питанием.
- 3) Эта программа, используемая при полной или частичной загрузке, является стандартной программой сушки, к ней относится информация на этикетке и в листке. Эта программа подходит для сушки обычного влажного белья из хлопка и является наиболее эффективной для сушки хлопка с точки зрения энергопотребления.
- 4) Класс G наименее экономный, а класс A- наиболее экономный.

Дополнительные характеристики

Электропитание (см. паспортную табличку)- напряжение/ток/вход	220–240 В~50 Гц/ 2.4 А/ 550 Вт
Допустимый диапазон температур окружающего воздуха	от 5°C до 35°C
Фторированный парниковый газ	HFC-134a
Объем	0.26 кг
GWP (потенциал глобального потепления)	1430
Тонна (ы) эквивалента CO ₂	0.37

Размеры устройства

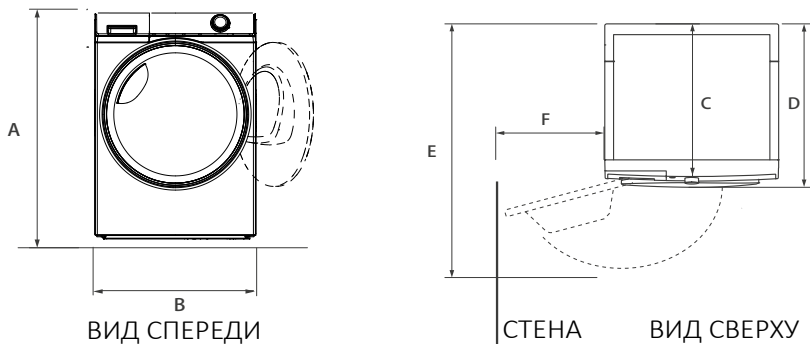

РАЗМЕРЫ УСТРОЙСТВА	HD90-A2959/HD90-A2959S
A Общая высота изделия, мм	845
B Общая ширина изделия, мм	595
C Общая глубина изделия (до основной панели управления), мм	600
D Общая глубина изделия, мм	665
E Открывание дверцы, мм	1135
F Минимальный зазор от дверцы до стены, мм	250

Примечание: точная высота сушильной машины зависит от того, насколько выступают ножки от основания машины. Ниша для установки сушильной машины должна быть как минимум на 40 мм шире и на 20 мм глубже габаритов сушильной машины.

Электросхема HD90-A2959/HD90-A2959S:

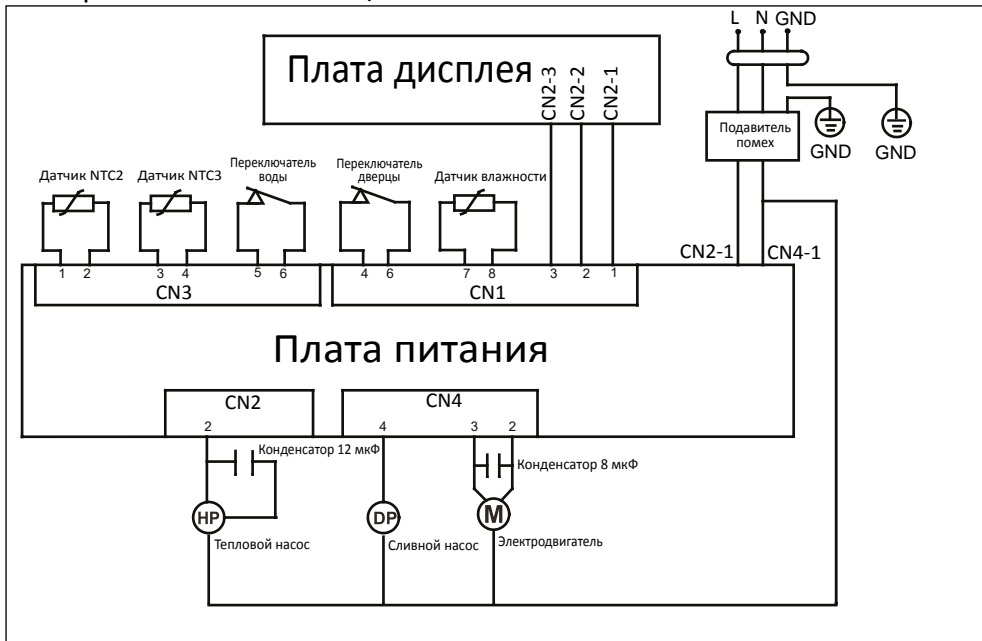

Служба поддержки клиентов

Мы рекомендуем обращаться в службу поддержки клиентов компании «Хайер», а также использовать оригинальные запасные части. Если у вас возникли проблемы с вашей бытовой техникой, пожалуйста, сначала изучите раздел «Устранение неисправностей».

Если вы не нашли решения проблемы, пожалуйста, обратитесь:

— к вашему официальному дилеру или

— в наш колл-центр:

8-800-250-43-05 (РФ),

8-10-800-2000-17-06 (РБ),

— на сайт www.haier-europe.com, где вы можете оставить заявку на обслуживание, а также найти ответы на часто задаваемые вопросы.

Обращаясь в наш сервисный центр, пожалуйста, подготовьте следующую информацию, которую вы можете найти на паспортной табличке и в чеке:

Модель _____

Серийный номер _____

Дата продажи _____



Также, пожалуйста, проверьте наличие гарантии и документов о продаже

Важно! Отсутствие на сушильной машине серийного номера делает невозможной для Производителя идентификацию сушильной машины и, как следствие, его гарантийное обслуживание. Запрещается удалять с сушильной машины заводские идентифицирующие таблички. Отсутствие заводских табличек может стать причиной отказа выполнения гарантийных обязательств.

В настоящий документ могут быть внесены изменения без предварительного уведомления. Производитель оставляет за собой право вносить изменения в конструкцию и комплектацию изделия без дополнительного уведомления.

Перевозить и хранить продукт необходимо в заводской упаковке, согласно указанным на ней манипуляционным знакам.

При погрузке, разгрузке и транспортировке соблюдайте осторожность.

Транспорт и хранилища должны обеспечивать защиту продукта от атмосферных осадков и механических повреждений.

ГАРАНТИЙНЫЕ УСЛОВИЯ

Уважаемый покупатель!

Корпорация Haier, находящаяся по адресу: Room S401, Haier Brand building, Haier Industry park, Hi-tech Zone, Laoshan District, Qingdao, Китай, благодарит Вас за Ваш выбор, гарантирует высокое качество и безупречное функционирование данного изделия при соблюдении правил его эксплуатации. Официальный срок службы на изделия бытовой техники, предназначенные для использования в быту: на телевизоры, микроволновые печи — 5 лет, на планшетные компьютеры, ноутбуки и приставки телевизионные — 3 года, на пылесосы — 4 года, на мобильные телефоны и гирокутеры — 2 года, на остальные товары — 7 лет со дня передачи изделия конечному потребителю. Учитывая высокое качество продукции, фактический срок службы может значительно превышать официальный. Рекомендуем по окончании срока службы обратиться в Авторизованный сервисный центр для проведения профилактических работ и получения рекомендаций. Вся продукция изготовлена с учетом условий эксплуатации и соответствует требованиям технических регламентов Евразийского экономического (Таможенного) союза.

Во избежание недоразумений, убедительно просим Вас при покупке внимательно изучить эксплуатационную документацию, условия гарантийных обязательств. Данное изделие представляет собой технически сложный товар бытового назначения. Если купленное Вами изделие требует специальной установки и подключения, настоятельно рекомендуем Вам обратиться к Авторизованному сервисному центру Haier.

Корпорация Haier подтверждает принятие на себя обязательств по удовлетворению требований потребителей, установленных действующим законодательством о защите прав потребителей, иными нормативными актами в случае обнаружения недостатков изделия. Однако Корпорация Haier оставляет за собой право отказать как в гарантийном, так и дополнительно сервисном обслуживании изделия в случае несоблюдения изложенных ниже условий.

Условия гарантийного и дополнительного сервисного обслуживания

Корпорация Haier устанавливает гарантийный срок 12 месяцев со дня передачи товара потребителю и производит дополнительное сервисное обслуживание в течение 36 месяцев со дня передачи товара потребителю*. Во избежание возможных недоразумений, сохраняйте в течение срока службы документы, прилагаемые к изделию при его продаже (товарный чек, кассовый чек, эксплуатационная документация). Дополнительное сервисное обслуживание изделия — бесплатное для потребителя устранение недостатков изделия, возникших по вине Изготовителя. Данная услуга оказывается только при предъявлении владельцем изделия товарного и кассового чеков, иных документов, подтверждающих факт покупки изделия.

Гарантийное обслуживание производится исключительно Авторизованными сервисными центрами Haier. Полный список Авторизованных сервисных центров вы можете узнать в Информационном центре Haier по телефонам:

8-800-250-43-05 — для Потребителей из России (бесплатный звонок из регионов России)

8-10-800-2000-17-06 — для Потребителей из Беларуси (бесплатный звонок из регионов Беларуси)

или на сайте: www.haier-eurore.com или сделав запрос по электронной почте: help@haieronline.ru

Данные Авторизованных сервисных центров могут быть изменены, за справками обращайтесь в Информационный центр Haier.

Гарантийное и дополнительное сервисное обслуживание не распространяется на изделия, недостатки которых возникли вследствие:

- нарушения потребителем условий и правил эксплуатации, хранения и/или транспортировки товара;
- неправильной установки и/или подключения изделия;
- нарушения технологии работ с холодильным контуром и электрическими подключениями, как и привлечение к монтажу Изделия лиц, не имеющих соответствующей квалификации, подтвержденной документально;
- отсутствия своевременного технического обслуживания Изделия в том случае, если этого требует эксплуатационная документация;
- избыточного или недостаточного давления в водопроводной сети;
- применения моющих средств, несоответствующих данному типу изделия, а также превышения рекомендуемой дозировки моющих средств;
- использования изделия в целях, для которых оно не предназначено;
- действий третьих лиц: ремонт или внесение несанкционированных изготовителем конструктивных или схемотехнических изменений неуполномоченными лицами;
- отклонений от стандартов и норм питающих сетей;
- действия непреодолимой силы (стихия, пожар, молния т. п.);
- несчастных случаев, умышленных или неосторожных действий потребителя или третьих лиц;
- если обнаружены повреждения, вызванные попаданием внутрь изделия посторонних предметов, веществ, жидкостей, насекомых, продуктов жизнедеятельности насекомых;
- срабатывание термозащиты в следствии включения не заполненного/не полностью заполненного водой бака водонагревателя.

Гарантийное и дополнительное сервисное обслуживание не распространяется на следующие виды работ:

- установка и подключение изделия на месте эксплуатации;
- инструктаж и консультирование потребителя по использованию изделия;
- очистка изделия снаружи либо изнутри.

Гарантийному и дополнительному сервисному обслуживанию не подлежат нижеперечисленные расходные материалы и аксессуары:

- фильтры для кондиционеров;
- фильтры, шланги для подвода /слива воды для стиральных и посудомоечных машин;
- шланги, трубки, щетки, насадки, пылесборники, фильтры для пылесосов;
- тарелки, вертелы, решетки, блюда и подставки для микроволновых печей;
- фильтры, поглотители запахов, лампочки, полки, ящики, подставки и другие емкости для хранения продуктов в холодильниках;
- пульта управления, аккумуляторные батареи, элементы питания, внешние блоки питания и зарядные устройства;
- документация, прилагаемая к изделию.

Периодическое обслуживание изделия (замена фильтров и т. д.) производится по желанию потребителя за дополнительную плату. **Важно!** Отсутствие на приборе серийного номера делает невозможной для Изготовителя идентификацию прибора и, как следствие, его гарантийное обслуживание. Запрещается удалять с прибора заводские идентифицирующие таблички. Повреждение или отсутствие заводских табличек может стать причиной отказа выполнения гарантийных обязательств.

*дополнительное сервисное обслуживание не распространяется на электрические водонагреватели, микроволновые печи, холодильники моделей HRB-331, морозильники, газовые плиты, пылесосы-роботы, телевизоры, приставки телевизионные, планшетные компьютеры, ноутбуки, мобильные телефоны, гирокутеры.

Haier өнімін алғаныңыз үшін алғыс білдіреміз.

Осы кептіру машинасын қолданар алдында нұсқауларды мұқият оқып шығыңыз. Нұсқаулықта кептіру машинасын мүмкіндігінше тиімді пайдалануға және қауіпсіз және дұрыс орнатуға, пайдалануға және қызмет көрсетуге кепілдік беретін маңызды ақпарат бар.

Бұл нұсқаулықты ыңғайлы қол жетімді жерде сақтаңыз, сонда сіз әрқашан қауіпсіз және дұрыс пайдалану үшін оны әрдайым пайдалана аласыз.

Егер сіз құрылғыны сатсаңыз, басқа адамға берсеңіз немесе көшкенде қалдырсаңыз, жаңа иесі құрылғымен және қауіпсіздік туралы ескертулермен танысуы үшін осы нұсқаулықты беруді ұмытпаңыз.

Шартты белгілер



Назар аударыңыз! – Қауіпсіздік техникасы бойынша маңызды ақпарат



Жалпы ақпарат пен кеңестер



Экологиялық ақпарат

Қайта өңдеу

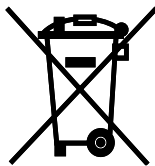

Қоршаған орта мен адамзат денсаулығын қорғауға көмектесіңіз. Қаптаманы қайта өңдеу үшін оны тиісті контейнерлерге салыңыз.

Электрлік және электрондық құрылғылардың қалдықтарын жоюға көмектесіңіз. Осы белгімен белгіленген құрылғыларды тұрмыстық қалдықтармен бірге тастамаңыз. Өнімді жергілікті қайта өңдеу орнына қайтарыңыз және немесе муниципалды кеңсеге қайтарыңыз.



ЕСКЕРТУ!

Жарақат алу немесе тұншығу қаупі бар!

Кептіру машинасын электр желісінен ажыратыңыз. Желілік кабельді кесіп алып, қайта өңдеуге жіберіңіз. Балалар мен үй жануарлары кептіру машинасында жабылып қалмауы үшін есіктің ілгішін алып қойыңыз.



ЕСКЕРТУ!

Құрылғыны сыртқы ауыстырып-қосқыш құрылғыдан қуаттауға тыйым салынады, Кептіру машинасын таймер сияқты сыртқы ауыстырып-қосқыш құрылғыдан қуаттауға немесе коммуналдық кәсіпорын үнемі қосып, өшіретін тізбекке қосуға тыйым салынады.

Қауіпсіздік техникасы бойынша ақпарат	37
Қарастырылған қолдану	40
Өнімнің сипаттамасы	41
Басқару панелі	42
Бағдарламалар	45
Тұтыну	46
Ұсыныстар мен кеңестер	47
Күнделікті қолдану	49
Күтім және тазалау	53
Ақаулықтарды іздеу және жою	55
Орнату	57
Техникалық сипаттамалар	61
Клиенттерге қызмет көрсету	64



ЕСКЕРТУ!

Алғаш қолданар алдында

- ▶ Тасымалдау кезінде қаптаманың зақымдалмағанына көз жеткізіңіз.
- ▶ Барлық қаптамаларды алып тастаңыз және оны балалардың қолы жетпейтін жерде сақтаңыз.
- ▶ Кептіру машинасы ауыр болғандықтан оны әрдайым кем дегенде екі адам ұстауы қажет.

Күнделікті қолдану

- ▶ Бұл кептіру машинасын 8 жастан бастап және ол жастан асқан балаларға, сондай-ақ физикалық, сенсорлық немесе ақыл-ой қабілеті шектеулі немесе тәжірибесі мен білімі жеткіліксіз адамдарға пайдалануға рұқсат етіледі; егер оларға тиісті бақылау көрсетілген болса немесе кептіру машинасын қалай қауіпсіз пайдалану және онымен байланысты қауіптерді түсіну керектігі туралы нұсқаулық берілген болса.
- ▶ 3 жасқа толмаған балаларды, егер олар үнемі бақылауда болмаса, кептіру машинасына жібермеңіз.
- ▶ Балаларға кептіру машинасымен ойнауға тыйым салынады.
- ▶ Бөлменің құрғақ және жақсы желдетілгеніне көз жеткізіңіз. Қоршаған ортаның температурасы 5°C-тан 35°C-қа дейін болуы керек.
- ▶ Негіздегі желдеткіш саңылауларды кілеммен немесе ұқсас заттармен жаппаңыз.
- ▶ Кептіру машинасының айналасында шаң мен түктердің жоқтығын қадағалаңыз.
- ▶ Қолданар алдында құрылғының ішінде үй жануарлары немесе балалар емес, тек киімдердің бар екеніне көз жеткізіңіз.
- ▶ Желілік вилканы тек құрғақ қолыңызбен ұстаңыз. Егер сіз жалаң аяқ жүрсеңіз немесе қолдарыңыз немесе аяқтарыңыз дымқыл немесе сулы болса, кептіру машинасына қол тигізбеңіз немесе оны пайдаланбаңыз.
- ▶ Тек суда жуылған тоқыма бұйымдарын құрғатыңыз.
- ▶ Жүктеменің номиналды мәннен аспайтынына көз жеткізіңіз.
- ▶ Қалтадан барлығын шығарыңыз, мысалы, оттықты және сіріңкені.
- ▶ Матаға арналған кондиционерлерді немесе өндірушінің қаптамасында көрсетілген ұқсас өнімдерді пайдаланыңыз.
- ▶ Тез тұтанатын аэрозольдерді немесе жанғыш газдарды құрылғыға тікелей жақын жерде пайдалануға немесе сақтауға тыйым салынады.
- ▶ Кептіру машинасына ауыр заттарды, жылу немесе ылғал көздерін қоймаңыз.
- ▶ Құрылғыны желіден ажыратқан кезде, кәбілден емес, вилкадан ұстаңыз.
- ▶ Жұмыс кезінде артқы қабырға мен барабанға қол тигізбеңіз; олар ыстық.

**ЕСКЕРТУ!****Күнделікті қолдану**

- ▶ Құрылғыда келесі заттарды құрғатпаңыз:
 - ▶ Жуылмаған заттар.
 - ▶ Тамақ майы, ацетон, алкоголь, жанармай, мотор отыны, керосин, дақ кетіргіштер, скипидар, балауыз, балауызды кетіруге арналған заттар немесе басқа химиялық заттар сияқты жеңіл тұтанатын заттармен ластанған заттар. Олардың буы өрт немесе жарылыс тудыруы мүмкін. Бұл заттарды әрдайым қосымша жуғыш затпен ыстық суда қолмен жуу керек, содан кейін кептіру машинасында кептірмес бұрын ашық ауада кептіру керек.
 - ▶ Құрамында толтырмасы немесе толтырғышы бар заттар (мысалы, жастықтар, куртқалар), өйткені толтырғыш сыртқа шығып, кептіру машинасында тұтануы мүмкін.
 - ▶ Құрамында резеңке, поролон (латекс поролоны) немесе резеңке тәрізді материалдары көп заттар, мысалы, душқа арналған бас киімдер, су өткізбейтін маталар, резеңке бұйымдар, киім-кешектер және поролон толтырғыштары бар жастықтар.
- ▶ Конденсацияланған су ішуге тыйым салынады.
- ▶ Кептіру машинаны орнатылған түкке арналған сүзгісіз немесе конденсатор сүзгісіз немесе зақымдалған сүзгімен пайдаланбаңыз.
- ▶ Назар аударыңыз, кептіру циклінің соңғы бөлігі киімдердің температурасы оның бүлінуі орын алмайтын жағдайдағы деңгейде қалуы үшін қызусыз (салқындату циклі) жүреді.
- ▶ Кептіру машинасын жұмыс кезінде тіпті аз уақыт бойына қараусыз қалдырмаңыз. Егер ұзақ уақытқа кету жоспарланса, кептіру циклін үзіп, кептіру машинасын өшіріп, оны желіден ажырату керек.
- ▶ Кептіру циклі аяқталғанға дейін құрылғыны өшірмеңіз, жылуды босату үшін егер барлық заттар тез алынып тасталмаса және жайылмаса.
- ▶ Электр қуатын үнемдеу үшін және қауіпсіздік мақсаттарында әр кептіру бағдарламасынан кейін кептіру машинасын өшіріңіз.

Техникалық қызмет көрсету / тазалау

- ▶ Егер олар тазалау және техникалық қызмет көрсету жұмыстарын жүргізсе, балалардың бақылауда екеніне көз жеткізіңіз.
- ▶ Кез-келген техникалық қызмет көрсетуді бастамас бұрын, кептіру машинасын электр желісінен ажыратыңыз.



ЕСКЕРТУ!

Техникалық қызмет көрсету / тазалау

- ▶ Бағдарламаны әр орындағаннан кейін түкке арналған сүзгіні және конденсатор сүзгісін тазалаңыз (КҮТІМ ЖАСАУ ЖӘНЕ ТАЗАЛАУ қар.).
- ▶ Құрылғыны тазарту үшін су шаңын немесе буды пайдаланбаңыз.
- ▶ Кептіру машинасын тазарту үшін өнеркәсіптік химикаттарды пайдаланбаңыз.
- ▶ Қауіптің алдын алу үшін зақымдалған қуат көзі баусымын тек өндіруші, оның қызмет көрсету жөніндегі агенті немесе ұқсас біліктілігі бар тұлғалар ауыстыруға болады.
- ▶ Кептіру машинасын өздігіңізден жөндеуге тырыспаңыз. Жөндеу қажет болған жағдайда біздің клиенттерге қолдау көрсету қызметіне хабарласыңыз.

Орнату

- ▶ Есікті толығымен ашуға болатындай орнату орнын қамтамасыз етіңіз. Кептіру машинасын жабылатын есіктің, жылжымалы есіктің немесе кептіру машинасының есігінің қарама-қарсы жағына ілмектері бар есіктің артына орнатпаңыз, өйткені бұл кептіру машинасының есігінің толық ашылуын шектейді.
- ▶ Кептіру машинасын жақсы желдетілетін, құрғақ жерге орнатыңыз.
- ▶ Ешқашан кептіру машинасын ашық ауада дымқыл жерге немесе шұңғылшаңың астына немесе оның жанына су ағып кетуі мүмкін жерге қоймаңыз. Егер су ағып кетсе, электр қуатын өшіріп, машинаны табиғи түрде құрғатыңыз.
- ▶ Кептіру машинасын тек 5 °С-тан жоғары температурада орнатыңыз немесе қолданыңыз.
- ▶ Кептіру машинасын тікелей кілемге, қабырғаға немесе жиһазға жақын қоймаңыз.
- ▶ Кептіру машинасын аязға, ыстыққа немесе тікелей күн сәулесінің әсеріне ұшыратпаңыз және жылу көздеріне жақын орнатпаңыз (мысалы, пештер, жылытқыштар).
- ▶ Зауыттық тақтайшада көрсетілген электрлік ақпарат қуат көзіне сәйкес келетініне көз жеткізіңіз. Сәйкес келмеген жағдайда электрлікке хабарласыңыз.
- ▶ Көп вилкалы адаптерлер мен ұзартқыш кабельдерді пайдаланбаңыз.
- ▶ Электр кабелі мен вилканың зақымданбауын бақылаңыз. Зақымдалған жағдайда ауыстыру үшін электрлікке хабарласыңыз.
- ▶ Қуат көзі үшін жеке жерге тұйықталған жалғағыш пайдаланыңыз, орнатқаннан кейін ол жеңіл қол жетімді болуы тиіс. Кептіргіш машина жерге тұйықталуы тиіс.
- ▶ Тек Ұлыбритания үшін: кептіру машинасының қуат кабелі стандартты үш ядролы (жерге тұйықталған) жалғағышқа сәйкес келетін үш ядролы (жерге тұйықталған) вилкамен жабдықталған. Ешқандай жағдайда үшінші істікшені (жерге тұйықтау) кесуге және алып тастауға болмайды. Кептіру машинасын орнатқаннан кейін вилка қол жетімді болуы керек.

Қарастырылған қолдану

Кептіру машинасы су ерітіндісінде жуылған және өндірушінің затбелгісінде барабанда кептіруге жарамды деген белгісі бар заттарды кептіруге арналған.

Ол тек бөлме ішінде үйде пайдалануға ғана арналған. Ол коммерциялық немесе өнеркәсіптік пайдалануға арналмаған. Құрылғыны өзгертуге немесе түрлендіруге рұқсат берілмейді. Мақсатсыз пайдалану қауіп-қатерге және барлық кепілдік міндеттемелер мен жауапкершіліктен бас тартуға әкелуі мүмкін.



Ескертпе

Кептіру машинасында HFC-134a (GWP: 1430) фторланған парниктік газ бар. Бұл газ герметикалық контурда орналасқан.



Экологиялық жауапты пайдалану

- ▶ **Мұқият ағызу:** киімді максималды сығу жылдамдығында сығыңыз.
- ▶ **Максималды жүктеме:** бағдарлама кестесіне сәйкес жүктеу үшін заттардың максималды санын пайдаланыңыз, бірақ кептіргішті шамадан тыс жүктемеңіз. Максималдық жүктемені пайдалану үшін «Шкафта кептіру» режимінде кептіру керек болатын киімді алдымен «Үтік астында кептіру» режимі көмегімен аздап кептіруге болады. Бағдарлама аяқталғаннан кейін үтіктеу керек болатын киімді алыңыз да, қалған киімді аяғына дейін кептіріңіз.
- ▶ **Киімді үтіктеу:** киімді кептіру машинасына салмас бұрын сілкіңіз.
- ▶ **Жұмсартқыш қосу міндетті емес:** жуу кезінде кондиционерді қалдыруға болады - кептіргіштен кейін киім жұмсақ әрі жұмсақ болады.
- ▶ **Шамадан тыс кептіруден аулақ болыңыз:** шамадан тыс кептіруден аулақ болу керек. Дұрыс бағдарламаны және тиісті кептіру деңгейін таңдаңыз.
- ▶ **Түкке арналған сүзгілерді тазарту:** әр циклден кейін түкке арналған сүзгілерді тазалаңыз.
- ▶ **Желдету:** кептіру машинасының жақсы желдетілгеніне көз жеткізіңіз (ОРНАТУ бөл. қар.).
- ▶ **Конденсацияланған суды қайта пайдалану:** Жиналған конденсатты бұмен үтіктеу үшін пайдалануға болады. Бұған дейін оны жұқа електен немесе кофе қағаз сүзгісінен ағызу керек. Ең кішкентай бөлшектер сүзгіде ұсталатын болады.



Ескертпе:

Техникалық өзгерістерге және әртүрлі модельдерге байланысты келесі тараулардағы суреттер сіздің моделіңізден өзгеше болуы мүмкін.

3.1 Кептіру машинасының суреті,
алдыңғы көрінісі (3-1 сурет):

Арқты көрінісі (3-2 сурет):

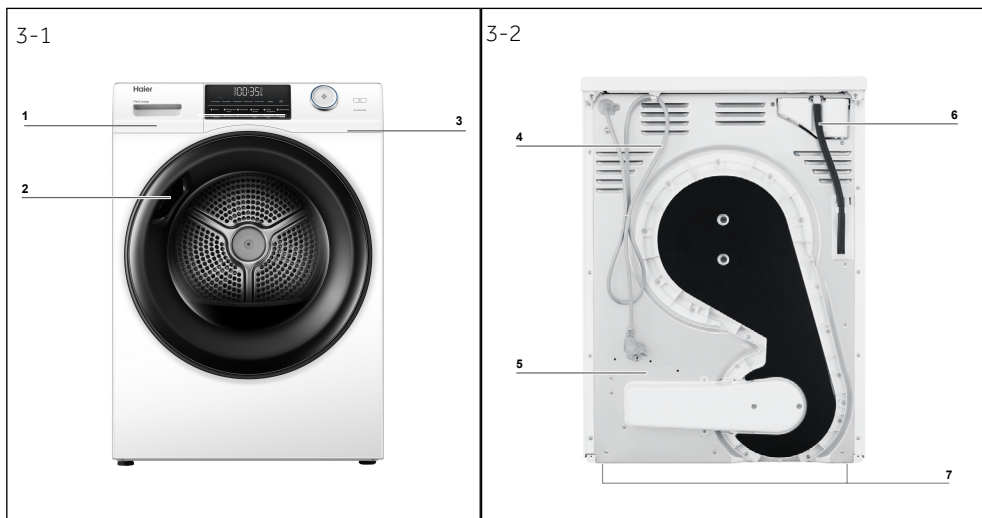

- 1 Суға арналған резервуар
- 2 Кептіру машинасының есігі
- 3 Басқару панелі

- 4 Қуат көзі кәбілі
- 5 Артқы қабырға
- 6 Ағызу тесігі
- 7 Реттелетін аяқшалар

3.2 Керек-жарақтар

Осы тізімге сәйкес керек-жарақтар мен әдебиеттерді тексеріңіз (3-3 сурет):

3-3

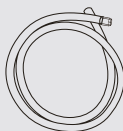

Ағызатын шланг

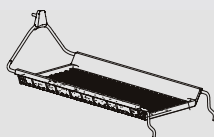

Кептіруге арналған тор



Пайдаланушы нұсқаулығы

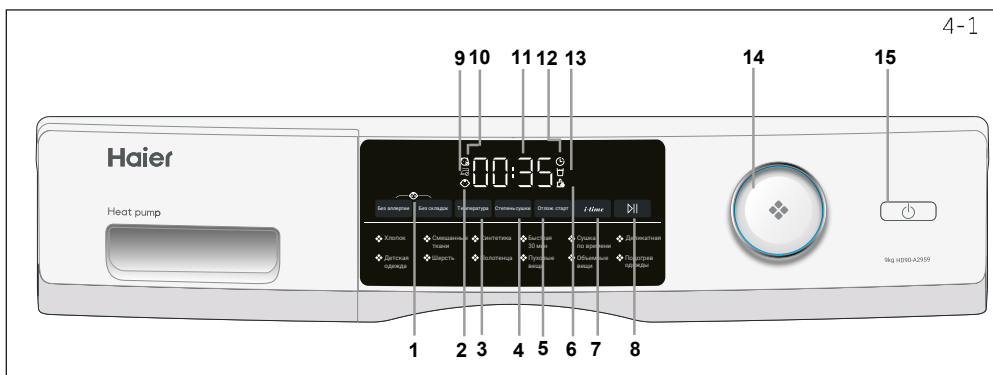

4-1

- | | | |
|------------------------------------------------------------------|----------------------------------------------|--------------------------------|
| 1 Балалардан бұғаттау батырмасы | 8 Старт/Пауза батырмасы | 13 Бос резервуар индикаторы |
| 2 Балалардың кіруіне жол бермеу үшін құлыпты бұғаттау индикаторы | 9 Иленудің алдын алу функциясының индикаторы | 14 Бағдарламаны таңдау тұтқасы |
| 3 Температура батырмасы | 10 Дезинфекциялау режимінің индикаторы | 15 Қуат көзі батырмасы |
| 4 Кептіру дәрежесінің батырмасы | 11 Дисплей | |
| 5 Кейінге қалдырылған старт | 12 Кешіктіру индикаторы | |
| 6 Таза сүзгі индикаторы | | |
| 7 Уақыт батырмасы | | |

4.1 Кейінге қалдырылған старт

Іске қосуды кейінге қалдыру үшін кейінге қалдыру старт функциясы. Уақытты орнату үшін түймені басыңыз (1-тен 12 сағатқа дейін). Құрылғыдағы барлық бағдарламалар аяқталуы керек, содан кейін кешіктірілген бағдарламаны бастау үшін іске қосу түймесін басыңыз.

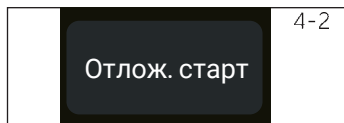

4-2

i Ескертпе

Бұл функция сіз барлық баптауларды аяқтағаннан кейін орнатылуы керек, әйтпесе сіз тұтқаны бұрған кезде немесе батырманы басқанда, функция автоматты түрде өшірілетін болады.

4.2 Балалардан қорғау индикаторы

Цикл басталғаннан кейін балаларды қорғау функциясын іске қосу үшін «Аллергиясыз» және «Қатпарсыз» түймесін басыңыз (4-3 сурет) және индикатор белгішесі жанғанша оны 3 секунд ұстап тұрыңыз. Өшіру үшін 2 батырманы 3 секундқа тағы бір рет басыңыз.



4-3

i Ескертпе

Цикл аяқталғаннан кейін немесе электр энергиясын беруді тоқтатқаннан кейін функция автоматты түрде жойылмайды.

4.3 Кейінге қалдырылған старт индикаторы

Кейінге қалдырылған старт бағдарламасын таңдаған кезде индикатор жанады (4-4 сурет.).

4.4 Сигнал батырмасы

Сіз сигналды өз қалауыңыз бойынша таңдай аласыз. Кептіру машинасын қосқаннан кейін сигнал функциясын өшіру үшін бір уақытта 2 түймені басыңыз (4-5 сурет) және дыбыстық сигнал естілгенше оларды шамамен 3 секунд ұстаңыз. Сигналды іске қосу үшін екі түймені де дыбыстық сигналды естілгенше шамамен 3 секунд бойы басып ұстап тұрыңыз (4-5 сурет).



4-4



4-5



4.5 Таза сүзгі индикаторы

Сүзгілерді үнемі тазалап отыру керек. Нұсқаулықтағы «Түкке арналған сүзгіні тазарту» немесе «Конденсатор сүзгісін тазарту» бөлімдерін қар.

Ескертпе

Әр циклден кейін индикатор жыпылықтайтын болады, осылайша сүзгілерді тазарту керектігін еске салады.







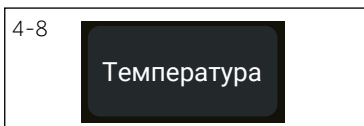

4.6 Уақыт батырмасы

«Таймер» немесе «Кідіріс» бағдарламасын таңдағанда, уақытты қосу немесе азайту үшін осы батырманы басыңыз.



4.7 Температура батырмасы

Кейбір бағдарламалар үшін кептіру температурасын орнату үшін түймені басыңыз (4-8 сурет). Дисплей төменде көрсетілген:

-  -  Жоғары температура.
-  -  Орташа температура.
-  -  Төмен температура.
-  Суық ауа.



4.8 Старт/Пауза батырмасы

Кептіру циклын бастау үшін «Старт/Пауза» батырмасын басыңыз (4-9 сур). Кептіру циклын кідірту үшін батырманы тағы бір рет басыңыз. Жалғастыру үшін батырманы қайтадан басыңыз.



4.9 Бағдарламаны таңдау тұтқасы

Тұтқаның көмегімен 12 бағдарламаның біреуін таңдаңыз (4-10 сур). Сәйкес бағдарламаның индикаторы жанады. Қосымша ақпаратты нұсқаулықтағы «Бағдарламалық режимдер» бөлімінен қараңыз.

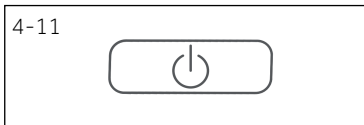





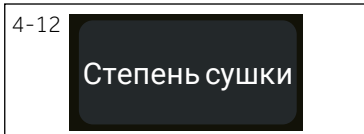

4.10. Қуат көзі батырмасы

Кептіру машинасын қосу / өшіру үшін қуат түймесін басыңыз (4-11 сур).



4.11 Кептіру дәрежесінің батырмасы

Цикл соңында киімнің ылғалдылығын орнату үшін түймені басыңыз (4-12 сур) Дисплей төменде көрсетілген:

-  -  Экстра-құрғақ
-  -  Шкафта кептіру
-  -  Үтікпен кептіру

4.12 Балалардан бұғаттау батырмасы

Цикл басталғаннан кейін балалардан бұғаттау функциясын іске қосу үшін 2 түймені басыңыз (4-13 сур) және индикатор жанғанша оларды 3 секунд ұстап тұрыңыз. Өшіру үшін 2 түймені 3 секундқа тағы бір рет басыңыз.

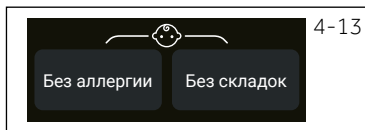

4-13

4.13. Бос резервуар индикаторы

Резервуардағы су төгілуі керек.(4-14 сур).

Әр кептіру циклынан кейін суға арналған резервуарды ағызыңыз. Нұсқаулықтағы «Суға арналған резервуарды ағызу» бөлімін қар.



4-14

4.14 Дисплей

Дисплейде қалған уақыт, кейінге қалдырылған старт уақыты және басқа да ілеспе ақпарат көрсетіледі.

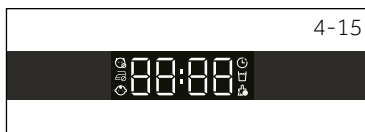

4-15



Ескертпе

Қалған уақыт әдепкі күйі бойынша көрсетілетін мән болып табылады, бұл уақыт бағдарламаның қосымша баптауларына және киімнің ылғалдылығына байланысты қайта есептеледі.

4.15 Иленуді болдырмау функциясының индикаторы

Осы функциямен бағдарламаны таңдағаннан кейін индикатор жанады, иленуді алдын алу режимі әдепкі бойынша іске қосылады, егер «Қатпарсыз» түймесін бассаңыз (4-16 сур), индикатор сөнеді, функция өшеді, түйме қайта басылған кезде индикатор қайтадан жанады және функция қосылады.



4-16



Ескертпе

Әдепкі күйі бойынша уақыт 1 сағатты құрайды.

4.16 Дезинфекциялау режимінің индикаторы

Бұл индикатор (4-17 сур) «Аллергиясыз» бағдарламасын таңдағанда жанады. Баптау бағдарламасы автоматты түрде ең қарқынды кептіру режиміне және ең жоғары температураға ауысады. Бағдарлама аяқталғаннан кейін кептіру автоматты түрде тағы 1,5 сағатқа созылады.



4-17

Бағдарлама	Кептіру дәрежесі	Іш киім	Макс. Жүктеме, кг	Уақыт	Температура	Функциялар			
						Кейінге қалдырылған старт	Аллергиясыз	Қатарсыз	i-time
Мақта *)	Шкафта кептіру	Мақта, сырт киім	9	3:00	L-3	●	●	●	/
Аралас маталар	Экстра-құрғақ	Қосымша кептіруді талап ететін ауыр маталар	6	2:30	L-3	●	●	●	/
Синтетика	Шкафта кептіру	Синтетикалық маталар	4.5	1:30	L-2	●	/	●	/
Тез, 30 мин	/	Тез кебетін заттарға белгіленген уақытпен кептіру циклі (1-2 синтетикалық немесе жеңіл мақта заттар)	0.5	0:30	L-3	●	/	/	/
Уақыт бойынша кептіру	/	Пайдаланушылық уақыт орнатуы бар кептіру циклі	-	0:40	L-3	●	/	●	●
Нәзік	Экстра-құрғақ	Іш киім	2	1:00	L-2	●	/	●	/
Балалар киімі	Экстра-құрғақ	Балалар киімі	4	1:20	L-3	●	●	●	/
Жүн	/	Жүн мата	3	0:30	L-1	●	/	/	●
Орамалдар	Экстра-құрғақ	Орамалдар	6	1:50	L-3	●	●	●	/
Мамық заттар	/	Қауырсын салынған киімдер	1	1:30	L-3	●	/	●	●
Көлемді заттар	Экстра-құрғақ	Ауыр мақта маталары	2	2:50	L-3	●	●	●	/
Киімді жылыту	/	Құрғақ заттарды жылыту	4	0:30	L-3	●	/	●	●

● Иә / жоқ

*) Бағдарламаны тексеру EN 61121 стандартына сәйкес жүзеге асырылған, «Мақта» бағдарламасын қолдана отырып, толық жүктеу арқылы кептіру кезінде конденсацияланған суды дренаждық шланг арқылы сыртқа ағызуды ұсынамыз. Бұл бағдарламаны орындау кезінде суға арналған бакты босату қажеттілігін жояды.

Жылу сорғысының технологиясы

Жылу алмастырғышы бар конденсациялық кептіргіш ерекше энергия тұтыну тиімділігімен ерекшеленеді. Бұл стандартты жағдайларда анықталған шамалы мәндер. Мәндер жоғары және төмен кернеуге, матаның түріне, кептірілетін кірдің құрамына, матаның қалдық ылғалдылығына және жүктемеге байланысты көрсетілгеннен өзгеше болуы мүмкін.

Мақта/зығырға арналған бағдарламасы	Сығу жылдамдығы (айн/мин)	Бастапқы қалдық ылғалдылық, %	Уақыты сағ: мин	Қуат тұтыну кВт
Экстра-құрғақ H - 3	1000	шамамен 60	4:40	2.34
Шкафта кептіру H - 2	1000	шамамен 60	4:29	1.98
Үтікпен кептіру H - 1	1000	шамамен 60	3:18	1.62



Экологиялық жауапты пайдалану

- ▶ Кірді кептіру машинасына салмас бұрын, оны мүмкіндігінше құрғақ күйге дейін сығыңыз.
- ▶ Кептіру машинасын шамадан тыс жүктемеңіз.
- ▶ Кірді кептіру машинасына салмас бұрын, оны сілкіп жіберіңіз.
- ▶ Тиісті кептіру бағдарламасын таңдаңыз. Киімнің қажет болғаннан ұзақ уақыт кептірілмейтініне көз жеткізіңіз.
- ▶ Тазаланған сүзгілері бар кептіру машинасын қолданғаныңызға көз жеткізіңіз.

7.1 Крахмалданған киім

Крахмалданған киім барабанда крахмал қабатын қалдырады, сондықтан оны кептіру машинасында кептіруге болмайды.

7.2 Көлемі үлкен емес киімдер

1,0 кг-нан аз жүктеу кезінде «Таймер» бағдарламасын таңдау керек, өйткені кептіру деңгейін автоматты түрде сканерлеу дұрыс таңдалмауы мүмкін.

7.3 Есікті ашу

Тоқтап тұрған кезінде есіктің тығыздағышының ұзақ уақытқа тозуына жол бермеу үшін есік ашық тұруы керек.

7.4 Қызмет көрсетуге арналған қақпақ

Жұмыс кезінде техникалық қызмет көрсетуге арналған қақпақ әрдайым жабық екеніне көз жеткізіңіз.

7.5 Қатпарлардың пайда болуынан қорғау

Егер бағдарламаның соңында киім шығарылмаса, барабан қатпарлардың пайда болуына жол бермеу үшін мезгіл сайын қозғалады. Қатпарлардың пайда болуынан қорғауды қосу кезеңі шамамен 60 минут.

7.6 Үтіктеу керек киім

Кірді «Үтікпен кептіру» деңгейінде кептіру керек. Бұл қолмен немесе машина көмегімен үтіктеуді жеңілдетеді.

7.7 Қалған уақыт

Бағдарламаның ұзақтығына келесі факторлар әсер етеді: матаның түрі, жүктеме, сіңіру қабілеті, кептірудің қажетті деңгейі, сондай-ақ кір жуғыш машинаның сығу жылдамдығы. Бұл факторларды бағдарламаны орындау кезінде электроника тіркейді және қалған уақыт сәйкесінше түзетіледі.

7.8 Автоматты түрде жүктемені анықтау жүйесі

Бағдарлама іске қосылған кезде, бірнеше минуттан кейін дисплейде **AUTO** көрсетіледі. Бұл жүктеменің автоматты түрде анықталғанын білдіреді. Датчиктер таңдалған бағдарламаның аяқталу уақытын анықтайды және бағалайды. Таңдалған бағдарламаға, жүктемеге, ылғалдылыққа және қоршаған орта температурасына байланысты жүктемені автоматты түрде анықтау кезеңі бағдарлама аяқталғанға дейін қалған уақытты көрсетпестен бұрын кішкене жүктеме үшін бірнеше минуттан немесе максималды жүктеме немесе үлкен заттар үшін бір сағатқа дейін созылуы мүмкін.

7.9 Өте үлкен заттар

Бағдарлама уақыты қажетті кептіру деңгейіне жету үшін жеткіліксіз болса, кірді түзетіп, уақыт белгіленген бағдарлама (ТАЙМЕР) арқылы қайтадан кептіріңіз.

7.10 Ерекше нәзік маталар

Кептіргішке оңай бүктелетін немесе пішінін жоғалтатын маталарды, мысалы, жібек шұлықтарды, іш киімдерді және т. б. салуға болмайды. Нәзік заттарды кір жууға арналған қапқа салыңыз да, олардың шамадан тыс кебуіне жол бермеңіз.

7.11 Джерси және трикотаж

Кірді мыжып қалмас үшін «Үтікте кептіргіш» параметрінде кептіру керек. Пішін беру үшін келесі созуды немесе тартуды орындау керек.

7.12 Дыбыстық сигнал

Дыбыстық сигнал келесі жағдайларда беріледі:

- ▶ суға арналған резервуар толы болғанда
- ▶ істен шыққан жағдайда

Сонымен қатар, келесі жағдайларда дыбыстық сигнал беруді таңдауға болады:

- ▶ бағдарламаның соңында
- ▶ батырманы басқан кезде
- ▶ бағдарламаны таңдау тұтқасын бұру кезінде

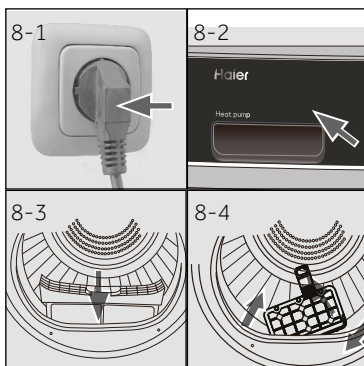

8.1 Құрылғыны дайындау

1. Кептіру машинасын қуат көзіне қосыңыз (220-240 В~/50 Гц) (8-1 сур). «ОРНАТУ» бөлімін қар.
2. Мыналарға көз жеткізіңіз:
 - ▶ суға арналған резервуар бос және дұрыс орнатылған (8-2 сур).
 - ▶ түкке арналған сүзгі таза және дұрыс орнатылған (8-3 сур).
 - ▶ конденсатор сүзгісі таза және дұрыс орнатылған (8-4 сур).

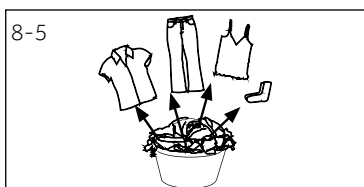

8.2 Киімді дайындау

- ▶ Киімді матаның түріне қарай сұрыптаңыз (мақта, синтетика, жүн және т.б.).
- ▶ Тек сығылған құрғақ киім.
- ▶ Кілттер, оттық және сіріңкелер сияқты барлық өткір немесе жеңіл тұтанатын заттардан қалталарды босатыңыз. Танамоншақ сияқты қатты сәндік заттарды алыңыз.
- ▶ Сыдырма ілмектер мен ілгектерді бекітіп, түймелердің мықтап тігілгеніне көз жеткізіп, шұлықтар, бюстгальтер және т.б. сияқты ұсақ заттарды жууға арналған қапқа салыңыз.
- ▶ Төсек жаймалар, дастархан және т. б. сияқты матаның үлкен бөліктерін ашыңыз.
- ▶ Киім заттанбасындағы нұсқауларды орындаңыз және тек машинада кептіруге болатын киімдерді кептіріңіз.



i Пайдалы кеңестер:

- ▶ Ақ киімді түрлі-түсті киімнен ажыратыңыз.
- ▶ Төсек жаймалар, дастархан және т. б. сияқты үлкен заттарды ашыңыз.
- ▶ Төсек-орын жабдықтары мен жастықтар қабы ішіне кішкене заттар жиналмауы үшін бекітілуі керек.
- ▶ Сыдырма ілмектер мен ілгектерді жауып, металл бөлшектері жоқ албыр-салбыр белдіктерді, алжапқыш байламдарды және т. б. байлаңыз.
- ▶ Шұлықтар, белдіктер, бюстгальтер және т.б. сияқты кішкене заттарды жууға арналған қапқа салыңыз.
- ▶ Барлық түймелердің мықтап тігілгеніне көз жеткізіңіз.
- ▶ Киімнің бекітілмеген металл бөліктерін, мысалы, металл түймелерді, бюстгальтер бантикерін салмас бұрын тігіңіз немесе алыңыз. Мұндай бөліктер шу шығарып, барабанды зақымдауы мүмкін.
- ▶ Оңай күтім жасалатын кірді қатты құрғатпаңыз. Қатпарлардың пайда болу қаупі. Ауада толығымен кептіріңіз.
- ▶ Трикотаж (мысалы, жеңіл жейделер, іш киімдер) кейде кептіру кезінде отырады. Тек «Үтікпен кептіру» кептіру деңгейін қолданыңыз, содан кейін заттың пішінін қайтарыңыз.
- ▶ Алдын ала кептірілген, көп қабатты киімдер немесе соңғы кептіру үшін уақыты бар бағдарламаны таңдау керек (ТАИМЕР).

Анықтама үшін салмақ		
Төсек жайма (бір кісілік)	Мақта	Шамамен 800 г
Аралас талшықты матадан киім	/	Шамамен 800 г
Пенжектер	Мақта	Шамамен 800 г
Джинс шалбары	/	Шамамен 800 г
Жұмыс киімі	Мақта	Шамамен 950 г
Пижамалар	/	Шамамен 200 г
Жейделер	/	Шамамен 300 г
Шұлықтар	Аралас талшықтардан маталар	Шамамен 50 г
Жеңіл жейделер	Мақта	Шамамен 300 г
Іш киім	Аралас талшықтардан маталар	Шамамен 70 г

8.3 Кептіру машинасына жүктеу

- ▶ Алдын ала сұрыпталған киімді жайып, төсеңіз.
- ▶ Машинаны шамадан тыс жүктемеңіз.
- ▶ Есікті мұқият жабыңыз. Ешқандай киімнің қысылып қалмағанына көз жеткізіңіз.

8.4 Киімді алу және салу

Киімді алу немесе салу үшін бағдарламаны кез келген уақытта үзуге болады:

- ▶ Есікті ашыңыз. Цикл үзіледі.
Киімді алу немесе салу кезінде абай болыңыз! Барабанның ішкі бөлігі немесе киімнің өзі ыстық болуы мүмкін, бұл күйікке әкелуі мүмкін.
- ▶ Бағдарламаны жалғастыру үшін есікті жапқаннан кейін «Старт/Пауза» түймесін басыңыз.



АЛДЫН-АЛА ЕСКЕРТУ!

Тоқыма емес, сондай-ақ ұсақ, бекітілмеген заттар немесе өткір жиектері бар заттар жұмыста ақаулар тудыруы мүмкін, сонымен қатар киім мен кептіру машинасына зақым келтіруі мүмкін.



ЕСКЕРТУ!

Жылуды босату үшін барлық заттар тез алынып, жайылғанға дейін кептіру циклы аяқталғанға дейін ешқашан кептіргішті өшірмеңіз.

8.5 Кептіру машинасына жүктеу

1. Кептіру машинасын шамадан тыс жүктемеу үшін киімді барабанға біркелкі салыңыз.
2. Қуат түймесін басу арқылы кептіру машинасын қосыңыз (8-7 сур).

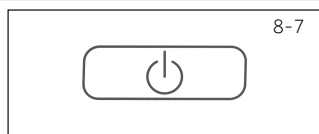

Ескертпе

Матаға арналған кондиционерлер немесе ұқсас өнімдер өндірушінің нұсқауларына сәйкес қолданылуы керек.

8-8

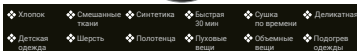

8.6 Бағдарламаны орнату және іске қосу

1. Қажетті бағдарламаны таңдау үшін бағдарламаны таңдау тұтқасын бұраңыз (8-8 сур).
2. Температура, кептіру деңгейі, кідіріс сияқты функцияларды орнатыңыз. Содан кейін кептіру циклын бастау үшін «Старт/Пауза» түймесін басыңыз (8-9 сур).

8-9



8.7 Кептіру циклінің соңы

Кептіру машинасы кептіру циклы аяқталғаннан кейін автоматты түрде жұмысын тоқтатады. Дисплейде END (соңы) шамамен 5 с. бойы көрсетіледі. Кептіру машинасының есігін ашып, киімді алыңыз. Егер киім алынбаса, қатпарларды жою бағдарламасы автоматты түрде іске қосылады, және дисплейде 0:00 көрсетіледі (бағдарламалардың бір бөлігі ғана).

8-10



1. Қуат түймесін басу арқылы кептіру машинасын өшіріңіз (8-10 сур).
2. Кептіру машинасының қуат көзі вилкасын розеткадан алыңыз (8-11 сур).

8-11

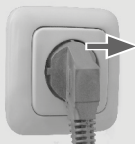

3. Әр кептіру циклынан кейін суға арналған резервуарды ағызыңыз (8-12 сур).

8-12



4. Әр кептіру циклынан кейін түкті жинауға арналған сүзгіні тазалаңыз (8-13 сур).

8-13

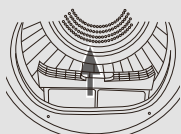

5. Әр кептіру циклынан кейін конденсатор сүзгісін тазалаңыз (8-14 сур).

8-14



Ескертпе

- ▶ Кептіру кезінде заттардың барабан айналған кезде аралықтарға оралып қалмауы үшін торға салынғанына көз жеткізіңіз.
- ▶ Ылғал заттардың максималды салмағы: 1,5 кг.

8.8 Кептіру машинасының торын пайдалану

Кептіруге арналған тор айналмалы барабанда кептіруге кеңес берілмейтін заттармен пайдалануға арналған, мысалы, кроссовкалар, теннис аяқ киімдері, свитерлер немесе нәзік іш киімдермен.

1. Кептіргіш есігін ашыңыз.
2. Барабанның бос екеніне көз жеткізіңіз.
3. Торды барабанға салыңыз.
4. Ілмектердің түкті жинауға арналған сүзгі тесігіне салынғанына және барабанның артындағы тесікке бекітілгеніне көз жеткізіңіз.

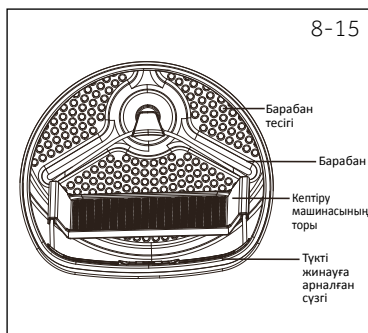

Ескертпе

- Не используйте эту сушильную решетку, когда в сушилке находится другая одежда.

Күтім кестесі

Жуу		
	95°С дейін температурада жууға болады, қалыпты жуу	
	40°С дейін температурада жууға болады, қалыпты жуу	
	30°С дейін температурада жууға болады, қалыпты жуу	
	Макс. 40°С температурада қолмен жуу	
	60°С дейін температурада жууға болады, қалыпты жуу	
	40°С дейін температурада жууға болады, жұмсақ жуу	
	30°С дейін температурада жууға болады, жұмсақ жуу	
	Жууға болмайды	
Ағарту		
	Кез келген ағартуға рұқсат етіледі	
	Тек оттегімен / хлорсыз ағартыңыз	
	Ағартуға болмайды	
Кептіру		
	Барабанда қалыпты температурада кептіруге рұқсат етіледі	
	Барабанда төменгі температурада кептіруге рұқсат етіледі	
	Жіпте кептіру Жазық күйде кептіру	
	Сушка в плоском положении	
Үтіктеу		
	200°С дейін максималды температурада үтіктеу	
	150°С дейін орташа температурада үтіктеу	
	Үтіктеуге болмайды	
		110°С дейін төмен температурада үтіктеу; бұсыз (бүмен үтіктеу қайтымсыз зақымға әкелуі мүмкін)

9-1

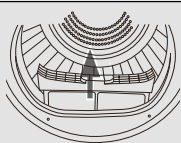

9.1 Түкке арналған сүзгіні тазалау

Әр кептіру циклынан кейін түкке арналған сүзгіні тазалаңыз.

1. Барабаннан түкке арналған сүзгіні алыңыз (9-1 сур).

9-2

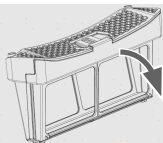

2. Түкке арналған сүзгіні ашыңыз (9-2 сур).

9-3

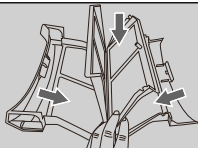

3. Түкті жинауға арналған сүзгіні түк қалдықтарынан тазалаңыз (9-3 сур).

9-4

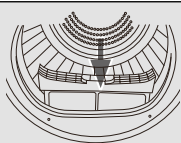

4. Тазартылған түкке арналған сүзгіні кептіру машинасына орнатыңыз (9-4 сур).

9-5

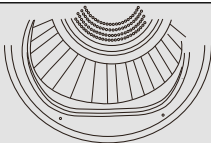

9.2 Конденсатор сүзгісін тазалау

Әр кептіру циклынан кейін түкке арналған сүзгіні тазалаңыз.

1. Есікті ашыңыз.

9-6

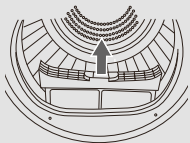

2. Түкке арналған сүзгіні корпустан алыңыз (9-6 сур).

9-7

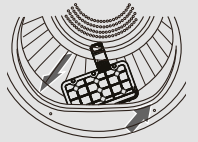

3. Конденсатор сүзгісін ауа өткізгіштен шығарыңыз (9-7 сур).

4. Сорғышты алып тастап, сүзгі торын қалдықтардан тазартыңыз (9-8 сур).

9-8

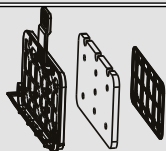

5. Сорғышты конденсатор сүзгісіне қайта орнатыңыз.



Ескертпе

Егер конденсатор сүзгісі/түкті жинауға арналған сүзгі қатты ластанған болса, оны ағынды сумен тазартуға болады. Қолданар алдында оны толығымен құрғатыңыз.

9.3 Суға арналған резервуарды ағыңыз.

Жұмыскезінде бусуға арналған резервуарда жиналған суға конденсацияланады. Әр кептіру циклынан кейін суға арналған резервуарды ағызыңыз.

1. Суға арналған резервуарды корпусдан шығару керек (9-9 сур).
2. Суға арналған резервуарды босатыңыз (9-10 сур).
3. Суға арналған резервуарды кептіру машинасына қайта орнатыңыз.



9-9



9-10



9-11



Ескертпе

Бұл суды ішуге немесе тамақ пісіруге пайдаланбаңыз.

9.4 Кептіру машинасы

Кептіру машинасы мен басқару панелін сыртынан дымқыл шүберекпен сүртіңіз. Құрылғыны бүлдірмеу үшін органикалық еріткіштерді немесе коррозиялық белсенді заттарды пайдаланбаңыз.

9.5 Барабан

Біраз уақыт өткеннен кейін судағы мата күтіміне арналған заттар немесе кальций барабанның ішкі жағында көрінбейтін қабықшаны түзуі мүмкін. Оны кетіру үшін дымқыл шүберек пен кішкене жуғыш затты қолданыңыз. Құрылғыны бүлдірмеу үшін органикалық еріткіштерді немесе коррозиялық белсенді заттарды пайдаланбаңыз.

9.6 Буландырғыш

Егер конденсатор сүзгісінің артындағы буландырғыш ластанған болса, оны шаңсорғыштың көмегімен тазалауға болады. Тазалау кезінде буландырғышты зақымдамайтыныңызды қадағалаңыз.

Көптеген туындаған мәселелерді өздігіңізден арнайы білімсіз шешуге болады. Мәселелер туындаған жағдайда, барлық мүмкін нұсқаларды тексеріңіз және сатудан кейінгі қызметке хабарласпас бұрын төмендегі нұсқауларды орындаңыз. Қар. КЛИЕНТТЕРГЕ ҚЫЗМЕТ КӨРСЕТУ.



ЕСКЕРТУ!

- ▶ Қызмет көрсетер алдында кептіру машинасын өшіріп, желілік сымның вилкасын розеткадан алыңыз.
- ▶ Электр жабдықтарына техникалық қызмет көрсетуді тек кәсіби электрик мамандар жүргізуі керек, өйткені дұрыс емес жасалған жөндеу ауыр зақым себебі болуы мүмкін.
- ▶ Қауіпті болдырмау үшін зақымдалған қуат сымын тек өндіруші, оның қызмет көрсету агенті немесе біліктілігі ұқсас адамдар ауыстыруы керек.

Дисплейдегі қате кодымен ақаулықтарды жою

Коды	Себебі	Жою тәсілі
F2	Ағызу сорғысының қателігі.	Клиенттерді қолдау қызметімен хабарласыңыз.
F32 F33	Конденсатордың жылу тетігі тізбегінің үзілуі немесе қысқа тұйықталуы.	Клиенттерді қолдау қызметімен хабарласыңыз.
F4	Барабандағы киімнің температурасы өзгермейді.	Клиенттерді қолдау қызметімен хабарласыңыз.
FC2	Тақта мен дисплей арасындағы байланыс бұзылуы.	Клиенттерді қолдау қызметімен хабарласыңыз.
FC0	Байланыс сәтсіздігі.	Клиенттерді қолдау қызметімен хабарласыңыз.

Егер қате кодтары сипатталған шараларды қабылдағаннан кейін де пайда болса, құрылғыны өшіріңіз, қуатты өшіріңіз және клиенттерді қолдау қызметіне хабарласыңыз.

Дисплейдегі қате кодысыз ақаулықтарды жою

Мәселе	Мүмкін себептер	Ықтимал шешімдер
Кептіру машинасы жұмыс істемей тұр.	<ul style="list-style-type: none"> • Қуат көзіне нашар қосылу. • Қуат көзі ақаулығы. • Кептіру бағдарламасы орнатылмаған. • Құрылғы қосылған жоқ. • Суға арналған резервуар толған. • Есік дұрыс жабылмаған. 	<ul style="list-style-type: none"> • Қуат көзіне қосылуды тексеріңіз. • Қуат көзін тексеріңіз. • Кептіру бағдарламасын орнатыңыз. • Құрылғыны қосыңыз. • Резервуардан суды ағызыңыз. • Есікті дұрыс жабыңыз.
Кептіру машинасы жұмыс істемейді және дисплейде <i>END</i> көрсетіледі.	<ul style="list-style-type: none"> • Киім бағдарламада анықталған кептіру деңгейіне жетті ме? • Барабанда киім жоқ па? 	<ul style="list-style-type: none"> • Бағдарламаның баптауының дұрыстығын тексеріңіз. • Барабанда киімнің бар-жоғын тексеріңіз.
Кептіру уақыты тым ұзақ және нәтижелері қанағаттанарлықсыз.	<ul style="list-style-type: none"> • Бағдарламаны орнату дұрыс емес. • Сүзгі бітелген. • Буландырғыш бұғатталған. • Кептіру машинасы шамадан тыс жүктелген. • Киім өте ылғалды. • Желдету арнасы бұғатталған. 	<ul style="list-style-type: none"> • Бағдарламаның дұрыс бапталғанына көз жеткізіңіз. • Сүзгі торын тазалаңыз. • Буландырғышты тазалаңыз. • Киімнің мөлшерін азайтыңыз. • Кептіру алдында киімді дұрыс сығып алыңыз. • Желдету арнасын тексеріп, оны бұғаттаудан шығарыңыз.
Дисплейде қалған уақытты санау тоқтайды немесе өткізіледі.	<p>Қалған уақыт келесі факторларды ескере отырып үнемі түзетіледі:</p> <ul style="list-style-type: none"> • Киімнің түрі. • Жүктеу. • Киім ылғалдылығы. • Қоршаған орта температурасы. 	Автоматты реттеу- бұл қалыпты операция.

11.1 Дайындау

- ▶ Барлық қаптама материалдарды алыңыз. Қаптаманы ашқан кезде су тамшыларын көруге болады. Бұл қалыпты жағдай суға зауыттық сынақтардың нәтижесі болып табылады.
- ▶ Барлық қаптама материалдарын, соның ішінде полистирол негізін алыңыз.



Ескертпе

Қаптаманы экологиялық таза әдіспен кәдеге жаратыңыз. Кәдеге жаратудың ағымдағы әдістері туралы ақпарат алу үшін сатушыға немесе жергілікті билік органдарына хабарласыңыз.



ЕСКЕРТУ!

Тасымалдау және орнатудан кейін кептіргішті қолданар алдында екі сағатқа қою КЕРЕК.

11.2 Тасымалдау және күту уақыты

Құрылғыны тек көлденең күйде тасымалдаңыз. Техникалық қызмет көрсетілмейтін майлау майы компрессор капсуласында орналасқан. Бұл май бұрышпен тасымалдау кезінде жабық құбыр жүйесі арқылы өтуі мүмкін. Кептіру машинасын желіге қоспас бұрын, май капсулаға қайта ағуы үшін 2 сағат күту керек.

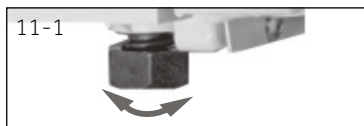

11.3 Кептіру машинасына түзеу

Кептіру машинасын тегіс және қатты бетке қою керек. Аяқтарды қажетті деңгейге қойыңыз (11-1 сур).

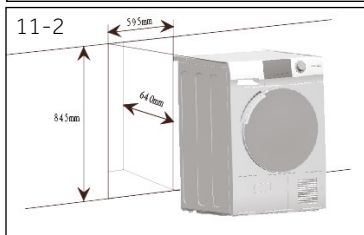

11.4 Үстел тақтайшасына орнату

Құрылғы тегіс және қатты бетке орнатылуы керек. Аяқтарды қажетті деңгейге дейін реттеңіз (11-1 сур).

1. Құрылғыны қуыстың жанына қойыңыз. Барлық қосылыстар оңай қол жетімді және жұмыс істеп тұрғанына көз жеткізіңіз.
2. Тұрақты тік күйге жету үшін барлық аяқтарды дәл реттеңіз.
3. Кептіру машинасын қуысқа абайлап салыңыз.
4. Жеткілікті желдетуді қамтамасыз етіңіз.



11.5 Электрлік қосылу

Әр қосылу алдында мыналарды тексеріңіз:

- ▶ қуат көзі, розетка және сақтандырғыш зауыттық тақтайшаға сәйкес келеді.
- ▶ розетка жерге тұйықталған және бірнеше ұялары немесе ұзартқыштары жоқ.
- ▶ Вилка мен розетка бір-біріне қатаң сәйкес келеді (11-3 сур).



ЕСКЕРТУ!

Егер қуат баусымы зақымдалған болса, қауіпті болдырмас үшін оны қызмет көрсету агенті ауыстыруы керек (кепілдік талонын қар.)!

11.6 Жинақтағы кір жуғыш және кептіру машиналары

Кептіру машинасын бағанға (үстіңгі), үстіңгі қақпақтың тереңдігі кемінде 45 см және ені 59,5 см болатын Naier кір жуғыш машинасына орнатуға және СК-1/КС-1 үлгісіндегі Naier қосқыш элементін пайдалануға рұқсат етіледі (11-8 сур). Бұл үшін барлық кір жуғыш машиналар жарай бермейді. Бағанға орнатуға жарамды кір жуғыш машиналар мен қосқыш элементтердің модельдерінің нақты тізімін Naier ақпарат орталығынан білуге болады.

Өндіруші/импорттаушы/сатушы кептіргіш машинаның бағанына сәйкес келмейтін сауда маркасын, тереңдігі мен ені және/немесе басқа үлгідің қосқыш элементін пайдалана отырып орнатқан кезде материалдық немесе өзге де жауапкершілікке тартылмайды.

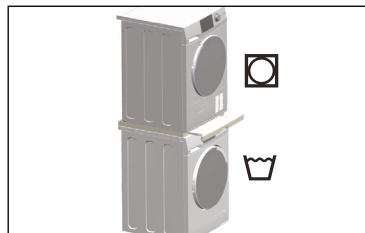

11.7 Кептіру машинасын түзеу

Минималды шу деңгейі бар кептіру машинасының толық жұмыс істеуі үшін оның күйін деңгей бойынша реттеу МАҢЫЗДЫ. Кептіру машинасын түзеуді оның барлық төрт аяғында тік тұруы үшін оның соңғы күйіне жақын күйде жүзеге асыру керек. Кептіру машинасының екі жаққа да қисаймағанына көз жеткізіңіз.

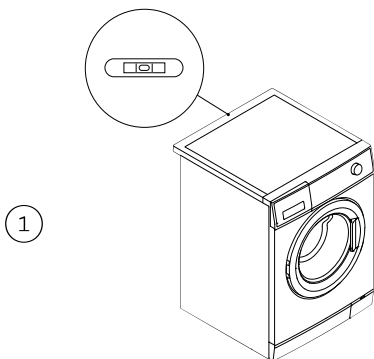

Кептіру машинасын бүйірлері бойынша түзеңіз:

- деңгейді машинаның артқы ортаңғы жағына орнатыңыз.
- Артқы аяқтарды реттеп, кептіру машинасының бүйірлер бойынша тік күйіне қол жеткізіңіз.
- Ешбір жағдайда аяқтарды корпустан толығымен бұрап алмаңыз.

2

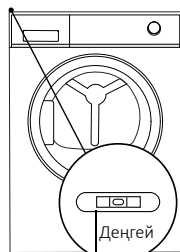

Кептіру машинасын алдыңғы және артқы жағынан түзеңіз:

- Сол жағына деңгейді орнатыңыз.
- Алдыңғы сол аяқты реттеңіз (төмен қарай бұраңыз).
- Оң аяғыңызбен әрекеттерді қайталаңыз.
- Екі аяғыңызға бірдей салмақ түсу керек.

3

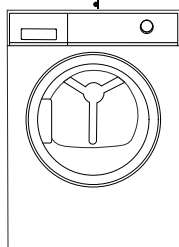

Кептіру машинасының түзелгенін тағы бір рет тексеріңіз:

- Кептіру машинасының көлбеу тұрмағанына көз жеткізіңіз.
- Кептіру машинасының ортаңғы алдыңғы жағына деңгейді орнатыңыз.
- Егер кептіру машинасы түзелмеген болса, жоғарыдағы қадамдарды қайталаңыз.

Түзегеннен кейін кептіру машинасының бұрыштары еденге тиіп кетпеуі керек, ал кептіру машинасы еш қай жаққа қисаймауы керек.

11.8 Суды ағызу

Кептіру машинасы кептіру циклі кезінде су жиналатын конденсатормен жабдықталған. Бұл су кептіру машинасының жоғарғы сол жағында орналасқан алынбалы суға арналған резервуарда жиналады. Жиналған суды әр кептіру циклынан кейін ағызу керек немесе жинаққа кіретін дренажды шлангты пайдаланып автоматты ағызуды баптауға болады.

Мүмкіндігінше автоматты ағызуды баптауды ұсынамыз, әсіресе толық жүктеме кезінде кептіру кезінде, бұл кептіру циклі уақытында резервуардан суды ағызу қажеттілігін жояды.

Ағызу шлангісін қосу

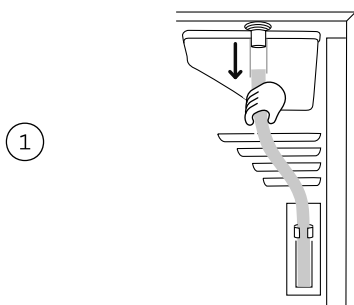

1

Қара шлангты кептіру машинасының артқы бөлігіндегі қосу орнынан алыңыз.

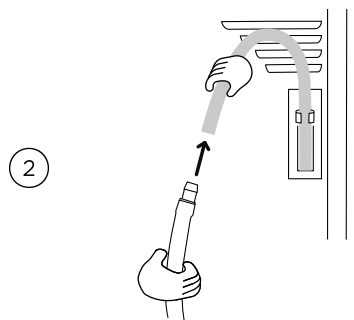

2

Ағызу шланғысын босатыңыз (кептіру машинасының жеткізу жинағына кіреді) және оны қара шлангқа қосыңыз.

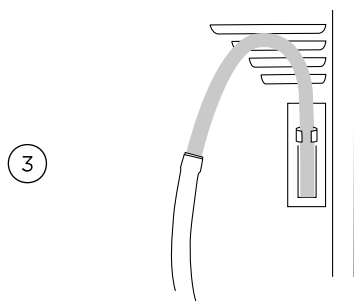

3

Ағызу шлангты екінші ұшымен баққа немесе құбырға салыңыз.

Құрылғы туралы ақпарат (EU 392/2012 сәйкес)

Сауда белгісі	Haier
Үлгінің сәйкестендіру нөмірі	HD90-A2959 HD90-A2959S
Номиналды сыйымдылығы (кг)	9
Барабанды кептіру машинасының түрі	Конденсатор (жылу сорғысы)
Энергиялық тиімділік класы	A++
Орташа өлшемді жылдық энергия тұтыну (AE _c), кВт/сағ/жыл ¹⁾	256
Автоматикасы бар немесе жоқ барабанды кептіру машинасы	автоматикамен
Мақтаға арналған стандартты бағдарламаның энергия тұтынуы ³⁾ толық жүктеме кезінде (кВтсағ/цикл)	2.04
Мақтаға арналған стандартты бағдарламаның энергия тұтынуы ³⁾ жартылай жүктеме кезінде (кВтсағ/цикл)	1.16
Өшірілген күйдегі тұтынылатын қуат (Вт)	0.64
Күту режиміндегі тұтынылатын қуат (Вт)	0.72
Күту режимінің ұзақтығы (мин) ²⁾	40
Стандартты кептіру бағдарламасы ³⁾	Мақта
Стандартты кептіру бағдарламасының бағдарламасын орындаудың бағаланатын уақыты ³⁾ толық және жартылай жүктеме кезінде (мин)	180
Энергопотребление стандартной программы для хлопка ³⁾ при полной загрузке (кВтч/цикл)	230
Мақтаға арналған стандартты бағдарламаның энергия тұтынуы ³⁾ жүктеме кезінде (кВтсағ/цикл) Стандартты кептіру бағдарламасының бағдарламасын орындаудың бағаланатын уақыты ³⁾ толық және жартылай жүктеме кезінде (мин)	140
Конденсация тиімділігінің класы ⁴⁾	B
Мақтаға арналған стандартты бағдарлама үшін конденсацияның бағаланатын тиімділігі ³⁾ толық жартылай жүктеме кезінде (%)	80.5
Стандартты мақта бағдарламасы үшін орташа конденсация тиімділігі ³⁾ толық жүктеме кезінде	81
Мақтаға арналған стандартты бағдарлама үшін конденсацияның бағаланатын тиімділігі ³⁾ толық жартылай жүктеме кезінде (%)	81
Мақтаға арналған стандартты бағдарлама үшін бағаланатын шу деңгейі ³⁾ толық жүктеме кезінде (дБ)	67
Кіріктірілген немесе бөлек тұрған	Бөлек тұрған / төменнен кіріктірілетін

- 1) Толық және жартылай жүктеу кезінде мақтаға арналған стандартты бағдарламаның 160 кептіру цикліне, сондай-ақ жоғары қуат режимдерінде тұтынуға негізделген. Цикл үшін нақты энергия тұтыну құрылғының қалай қолданылатынына байланысты болады.
- 2) Егер қуат көзін басқару жүйесі болса.
- 3) Толық немесе жартылай жүктеме кезінде қолданылатын бұл бағдарлама стандартты кептіру бағдарламасы болып табылады, оған заттаңбадағы және парақтағы ақпарат кіреді. Бұл бағдарлама кәдімгі дымқыл мақта маталарын кептіруге жарамды және энергияны тұтыну тұрғысынан мақтаны кептіру үшін ең тиімді болып табылады.
- 4) G класы ең аз үнемді, ал A класы ең үнемді.

Қосымша сипаттамалар

Электр қуаты (паспорт тақтайшасын қар.) - кернеу/тоқ/кіріс	220–240 В~50 Гц/ 2.4 А/ 550 Вт
Қоршаған орта температурасының рұқсат етілген диапазоны	5°C - тен 35°C-қа дейін
Фторланған парниктік газ	HFC-134a
Көлемі	0.26 кг
GWP (жаһандық жылыну әлеуеті)	1430
CO ₂ эквивалентінің тоннасы (лары)	0.37

Құрылғының өлшемдері

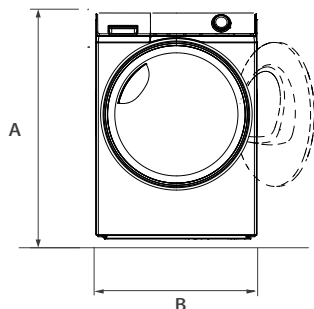

АЛДЫНАН
ҚАРАҒАНДАҒЫ КӨРІНІС

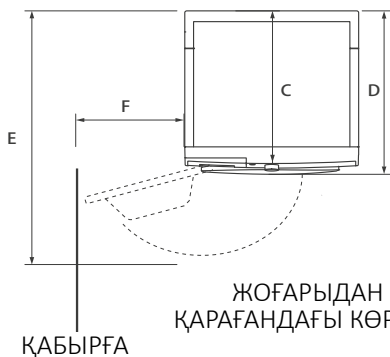

ЖОҒАРЫДАН
ҚАРАҒАНДАҒЫ КӨРІНІС
ҚАБЫРҒА

ҚҰРЫЛҒЫНЫҢ ӨЛШЕМДЕРІ	HD90-A2959/HD90-A2959S
A Өнімнің жалпы биіктігі, мм	845
B Өнімнің жалпы ені, мм	595
C Өнімнің жалпы тереңдігі (негізгі басқару панеліне дейін), мм	600
D Өнімнің жалпы тереңдігі, мм	665
E Есіктің ашылуы, мм	1135
F Есіктен қабырғаға дейінгі минималды саңылау, мм	250

Ескертпе: кептіру машинасының дәл биіктігі аяқтың машинаның негізінен қаншалықты шығатындығына байланысты. Кептіру машинасын орнатуға арналған текшелер кептіру машинасының өлшемдерінен кем дегенде 40 мм кең және 20 мм терең болуы керек.

HD90-A2959/HD90-A2959S электр сызбасы:

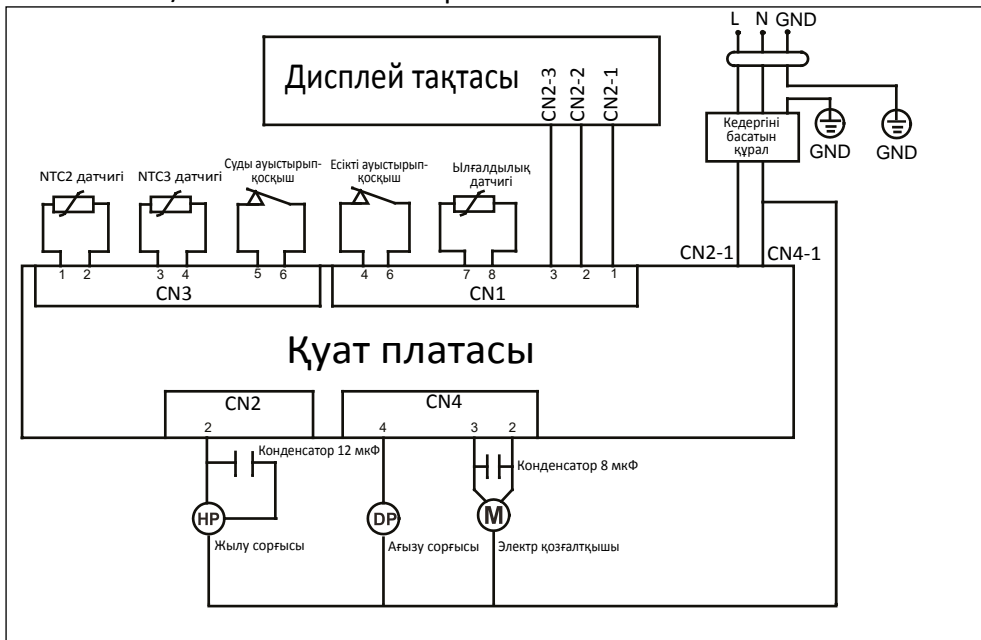

Клиенттерді қолдау қызметі

Нуге компаниясының тұтынушыларға қолдау көрсету қызметіне, сондай-ақ түпнұсқалық қосалқы бөлшектерді пайдалануға кеңес береміз. Егер сіздің тұрмыстық техникамен қиындықтарыңыз болса, алдымен «Ақауларды жою» бөлімін оқып шығыңыз.

Егер де сіз проблемаңыздың шешімін таба алмаған болсаңыз, мынаған жүгініңіз:

— біздің ресми дилерімізге немесе

— колл-орталыққа қоңырау шалыңыз:

8-800-070-01-29 (РҚ),

— www.haieronline.kz сайтына кіріңіз, онда сіз қызмет көрсету туралы сұрау жібере аласыз және жиі қойылатын сұрақтарға жауап таба аласыз.

Қызмет көрсету орталығына хабарласқан кезде, төмендегі ақпаратты дайындаңыз, ол сіз төлтеушінің атына және тексеруге болады:

Улгісі _____

Сериялық нөмірі _____

Сатылған күні _____

Сонымен қатар, кепілдігінің және сатылғаны туралы құжаттардың болуын тексеріңіз.



Маңызды! Құралда сериялық нөмірінің болмауы өндіруші үшін құралды сәйкестендіруді және нәтижесінде кепілдік қызмет көрсетуді мүмкін емес етеді. Құралдан зауыттық сәйкестендіру тақтайшаларын алып тастауға тыйым салынады. Зауыттық тақтайшалардың болмауы кепілдік міндеттемелерді орындаудан бас тартуға себеп болуы мүмкін.

Осы құжатқа алдын ала ескертусіз бір өзгерістердің енгізілуі мүмкін. Өндіруші бұдан әрі ескертусіз бұйымның дизайны мен жабдықтарына өзгерістер енгізуге құқылы.

Өнімді онда көрсетілген белгілерге сәйкес бастапқы орауышына тасымалдау және сақтау керек.

Жүктеу, түсіру және тасымалдау кезінде абай болыңыз.

Көлік құралы және қоймасы сақтау өнімді атмосфералық жауын-шашыннан және механикалық зақымданудан қорғауы керек.

КЕПІЛДІК ШАРТТАРЫ

Құрметті сатып алушы!

Haier корпорациясы мына мекенжай бойынша орналасқан: Room S401, Haier Brand building, Haier Industry park, Hi-tech Zone, Laoshan District, Qingdao, Қытай, Сізге таңдауыңыз үшін алғыс айтады білдіреді және пайдалану ережелерін ұстанған кезде осы бұйымның жоғары сапасы мен мінсіз жұмыс атқаратындығына кепілдік береді. Тұрмыста пайдалану үшін арналған тұрмыстық бұйымның жұмысқа жарамды ресми мерзімі: бұйым кесімді тұтынушыға табысталған күннен бастап теледидарларға, микротолқынды пештер — 5 жыл, планшеттік компьютерлерге, ноутбуктерге және теледидарлық приставкаларға — 3 жыл, шаңсорғыштарға — 4 жыл, ұялы телефондар мен гироскутерлерге — 2 жыл, қалған тауарларға — 7 жыл. Өнімнің жоғары сапасын ескере отырып, нақты қызмет ету мерзімі ресми қызмет ету мерзімінен әлдеқайда ұзағырақ болуы мүмкін. Қызмет ету мерзімі аяқталғаннан кейін профилактикалық жұмыстарды жүргізу үшін және ұсынымдар алу үшін Авторландырылған сервистік орталыққа жүгінуіңізді сұраймыз. Барлық өнім пайдалану шарттарын ескере отырып өндірілген және Еуразиялық экономикалық (кеңендік) одақтың техникалық регламенттерінің талаптарына сәйкес келеді.

Түсінбеушіліктерді болдырмау үшін сатып алу кезінде пайдалану құжаттамасы мен кепілдік шарттарын мұқият оқып шығуыңызды сұраймыз. Осы бұйым тұрмыстық мақсаттағы техникалық күрделі тауар болып табылады. Егер Сіз сатып алған бұйым арнайы орнатуды және іске қосуды талап еткен болса, Біз сізге Haier уәкілетті қызмет көрсету орталығына хабарласуды ұсынамыз.

Haier корпорациясы бұйымның ақаулары анықталған жағдайда қолданыстағы тұтынушылардың құқықтарын қорғау жөніндегі заңнамамен, басқа нормативтік актілермен белгіленген тұтынушылардың талаптарын қанағаттандыру жөніндегі міндеттемелерді өзіне қабылдағанын растайды. Бірақ Haier корпорациясы төменде аталған шарттарды сақтамаған жағдайда кепілдікті де, сондай-ақ сервистік қызмет көрсетуден де бас тарту құқығын өзіне қалдырады.

Кепілдікті және сервистік қызмет көрсетудің шарттары

Haier корпорациясы тауарды тұтынушыға табыстап берген күннен бастап 12 ай кепілдікті мерзімді белгілейді және тауарды тұтынушыға табыстап берген күннен бастап 36 ай ішінде қосымша сервистік қызмет көрсетеді. Ықтимал түсінбестікке жол бермеу үшін бұйымды сатқан кезде оған қоса берілетін құжаттарды (тауар чегі, кассалық чек, пайдалану құжаттамасы) қолдану мерзімі ішінде сақтанып, бұйымға қосымша сервистік қызмет көрсету – Өндірушінің кінісінен туындаған бұйымның ақауларын жою тұтынушы үшін тегін. Бұл қызмет бұйым иесі тауар және кассалық чектерін, бұйымды сатып алу дерегін растаушы басқа құжаттарды көрсеткен кезде ғана көрсетіледі.

Кепілдікті тек уәкілетті Haier қызмет көрсету орталықтары көрсетеді. Уәкілетті қызмет көрсету орталықтарының толық тізімін алу үшін келесі нөмірлерге қоңырау шалу арқылы Haier байланыс орталығына хабарласыңыз:

8 (800) 070-01-29 — Қазақстаннан келген тұтынушылар үшін (Қазақстан өңірлерінен тегін қоңырау шалу)

немесе <https://haieronline.kz/> сайтында немесе support-kz@haieronline.kz электрондық поштасында.

Уәкілетті қызмет көрсету орталықтары өзгеруі мүмкін, толық ақпарат алу үшін Haier байланыс орталығына хабарласыңыз.

Кепілдікті және қосымша қызмет көрсету ақаулары келесі салдарынан туындаған бұйымдарға таратылмайды:

- тұтынушының тауарды пайдалану, сақтау және/немесе тасымалдау шарттары мен ережелерін бұзу;
- бұйымды дұрыс орнатпау және/немесе іске қосу;
- тоназаты контурымен және электрлік қосымшастармен жұмыс технологияларын бұзу, сондай-ақ Бұйымның монтаждау үшін құжаттармен расталған, тиісті біліктілігі болмаған тұлғаларды тарту;
- пайдалану құжаттамасында талап етілгендей, Тауарға уақтылы қызмет көрсетілмеген;
- суқұбыр желісіндегі артық немесе жеткіліксіз қысым;
- бұйымның осы түріне сәйкес келмейтін жуғыш құралдарды қолдану, сондай-ақ жуғыш құралдардың мөлшерлемесін асып кету;
- бұйымды тағайындалмаған мақсаттарында пайдалану;
- үшінші тұлғалардың әрекеттері: уәкіл етілмеген тұлғалармен жөндеу немесе өндірушімен санкцияланбаған құрылмалық немесе сұлбалық техникалық өзгерістерді енгізу;
- Стандарттардан және желілерді қуаттаушы нормалардан ауытқу;
- еңсерілмейтін күштердің әрекеттері (апат, ерт, найзағай және т.б.);
- жазатайым оқиғалар, тұтынушының немесе үшінші тұлғалардың қасақана немесе абайсыз әрекеттері;
- егер бұйым ішіне бөгде заттар, сұйықтықтар, жәндіктер, жәндіктердің тіршілік ету өнімдері түскеннен ақаулар анықталған болса;
- су жылытқыштың сумен толтырылмаған / толық толтырылмаған бөгіні қосу салдарынан термоқорғаныстың іске қосылуы.

Кепілдікті және қосымша қызмет көрсету келесі жұмыс түрлеріне таратылмайды:

- бұйымды пайдалану жерінде орнату және іске қосу;
- тұтынушыға бұйымды пайдалану жөнінде нұсқалама және кеңес беру;
- бұйымды сырттан немесе ішінен тазарту.

Төменде аталған шығыс материалдар мен аксессуарлар кепілдікті және қосымша қызмет көрсетуге жатпайды:

- желдеткіштерге арналған сүзгілер;
- кір жуғыш / ыдыс жуғыш машиналар үшін суды жеткізуге / ағызуға арналған сүзгілер, құбыршектер;
- шаңсорғыштарға арналған құбыршектер, түтіктер, қылшақтар, қондырмалар, шаңжинағыштар;
- қысқа толқынды пештерге арналған төрелкелер, істіктер, ыдыстар мен тіреуіштер;
- сүзгілер, іісті сіңіргіштер, ләмпішкелер, сөрелер, жәшіктер, тіреуіштер және тағамдарды тоназтықлашта сақтауға арналған өзге сыйымдықтар;
- басқару пульстері, аккумуляторлық батареялар, қуаттандыру элементтері, сыртқы қуаттандыру блоктары және зарядтау құрылғылары;
- бұйымға қоса берілетін құжаттама.

Бұйымға мерзімді қызмет көрсету (сүзгілерді ауыстыру және т.б.) тұтынушының қалауы бойынша қосымша төлеу арқылы жүргізіледі.

Маңызды! Аспапта сериялық нөмірінің болмауы Өндірушіге аспапты сәйкестендіру мүмкіндігін бермейді және осы салдарынан оған қызмет көрсету мүмкіндігі болмайды. Аспапта зауыттық сәйкестендіруші маңдайшаларды алып тастауға тыйым салынады. Зауыттық маңдайшаларының зақымдалуы немесе болмауы кепілдікті міндеттемелерден бас тартудың себебі болуы мүмкін.

* қосымша сервистік қызмет көрсету электрлік су жылытқыштарға, қысқа толқынды пештерге, HNR-331 модельді тоназтықлаштарға, мұздатықлаштарға, газ плиталарына, шаңсорғыштарға, робот-шаңсорғыштарға, теледидарларға, теледидарлық приставкаларға, планшеттік компьютерлерге, ноутбуктерге, ұялы телефондарға, гироскутерлерге таралмайды.

Изготовитель:

«Haier Overseas Electric Appliances Corp. Ltd.»,
Room S401, Haier Brand building, Haier Industry
park Hi-tech Zone, Laoshan District, Qingdao,
China

Өндіруші:

«Haier Overseas Electric Appliances Corp.
Ltd.», Рум S401, Хайер бренд билдинг, Хайер
индустри парк Хай-тек зон, Лаошан дистрикт,
Циндао, Қытай

Уполномоченная организация/ импортер:

ООО «ХАР», 121099, город Москва, Новинский
бульвар, дом 8, этаж 16, офис 1601.
Тел.: 8-800-250-43-05, адрес эл. почты:
info@haierrussia.ru

Қазақстан Республикасындағы уәкілетті
ұйым/ импорттаушы: «Хайер Мидл Эйжа»
ЖШС, 050000, Алматы қаласы, Медеу ауданы,
Достық даңғылы, 210 ғимарат.
Тел.: 8-800-070-01-29, эл.поштаның
мекенжайы: support-kz@haieronline.kz

Уполномоченная организация в Республике
Казахстан: ТОО «Хайер Мидл Эйжа», 050000,
город Алматы, Медеуский район, Проспект
Достык, дом 210.

Тел.: 8-800-070-01-29, адрес эл. почты:
support-kz@haieronline.kz

Сделано в Китае
Қытайда жасалған

Дата изготовления
и гарантийный срок указаны
на этикетке устройства

Шығарылған күні
және кепілдік мерзімі
құрылғының заттаңбасында
көрсетілген

HD90-A2959/HD90-A2959S

Haier