



HARPER

Руководство по эксплуатации **RUS**



LED ТЕЛЕВИЗОР  
**32R490T**

[www.harper.ru](http://www.harper.ru)

## СОДЕРЖАНИЕ

|   |    |
|---|----|
| Введение .....  | 4  |
| Рекомендации по установке телевизора .....                            | 4  |
| Меры предосторожности .....   | 4  |
| Комплектация .....  | 6  |
| Монтаж подставки под телевизор и настенное крепление телевизора ..... | 6  |
| Кнопки управления телевизора и терминальный интерфейс .....           | 8  |
| Подключение к ТВ-терминалу .....                                      | 8  |
| Пульт управления .....  | 9  |
| Установка батареек в пульт ДУ .....                                   | 11 |
| Подключение антенного кабеля к телевизору .....                       | 12 |
| Основные операции .....   | 12 |
| Выбор источника входного сигнала .....                                | 13 |
| Первоначальная установка .....  | 13 |
| Автоматическая настройка (Auto tuning) .....                          | 14 |
| Ручная настройка аналогового телевидения (ATV manual tuning) .....    | 14 |
| Ручная настройка цифрового телевидения (DTV manual tuning) .....      | 15 |
| Редактирование программы (Program edit) .....                         | 15 |
| Информация о сигнале (Signal Information) .....                       | 16 |
| Информация CI (CI Information) .....                                  | 16 |
| Режим настройки изображений (Picture mode) .....                      | 16 |
| Контраст/Яркость/Цвет/Оттенок/Четкость .....                          | 17 |
| Шумоподавление (Noise Reduction) .....                                | 18 |
| Режим HDMI (HDMI Mode) .....  | 18 |
| Режим звука (Sound Mode) .....  | 19 |

|   |    |
|---|----|
| Настройка времени .....                               | 20 |
| Часы (Clock) .....                                    | 20 |
| Другие настройки .....                                | 23 |
| Операции с мультимедийными файлами .....              | 26 |
| Меню музыки .....                                     | 27 |
| Меню кино .....                                       | 29 |
| Меню текстовых документов .....                       | 30 |
| Операции с мультимедийными файлами .....              | 30 |
| Технические характеристики изображения .....          | 31 |
| Возможные неисправности и способы их устранения ..... | 32 |
| Сведения о стандарте качества LCD .....               | 33 |
| Уход за телевизором .....                             | 34 |
| Безопасная утилизация .....                           | 34 |
| Технические характеристики .....                      | 35 |

Благодарим Вас за приобретение светодиодного телевизора компании HARPER. Его можно использовать как обычный телевизор, так и в качестве монитора персонального компьютера.

Чтобы полностью использовать все возможности данного устройства, внимательно изучите руководство по его эксплуатации. Перед началом эксплуатации телевизора все положения данного руководства должны быть прочитаны. Позаботьтесь о сохранности настоящего руководства, используйте его в качестве справочного материала при дальнейшем использовании прибора.

## РЕКОМЕНДАЦИИ ПО УСТАНОВКЕ ТЕЛЕВИЗОРА

- Располагайте телевизор в помещении таким образом, чтобы избежать прямого попадания солнечного света на экран. Просмотр телевизора в полной темноте или со световыми бликами на экране могут причинить вред Вашему зрению.
- Чтобы обеспечить вентиляцию в процессе работы, расстояние между телевизором и другими поверхностями должно быть не менее 10 см. В случае, если ТВ предполагается встраивать, необходимо осуществление искусственной вентиляции.
- Соблюдайте температур-

ный режим в помещении, где установлен телевизор. Чрезмерно нагретый воздух может привести к повреждению корпуса и к преждевременному выходу из строя компонентов устройства.

- Не располагайте телевизор вблизи источников тепла, таких как батареи, воздуховоды, прямые солнечные лучи.
- Не закрывайте вентиляционные отверстия во время использования устройства.
- Питание телевизора осуществляется от сети переменного тока напряжением 100-240 В ~ 50/60 Гц.
- Для перемещения телевизора, его необходимо отключить от электросети. Индикатор погаснет через 30 секунд после отключения питания.

## МЕРЫ ПРЕДОСТОРОЖНОСТИ

ПРИ ЭКСПЛУАТАЦИИ ТЕЛЕВИЗОРА



НАХОДИТСЯ ПОД ВЫСОКИМ НАПРЯЖЕНИЕМ. ВО ИЗБЕЖАНИЕ ПОРАЖЕНИЯ ЭЛЕКТРИЧЕСКИМ ТОКОМ НЕ СНИМАЙТЕ ЗАДНЮЮ КРЫШКУ, ОБРАТИТЕСЬ В СЕРВИСНУЮ СЛУЖБУ!



 Символ молнии в треугольнике предупреждает о наличии в устройстве опасного для жизни напряжения и риска поражения электрическим током.

 Символ восклицательного знака в треугольнике указывает на наличие в настоящем руководстве важных инструкций по эксплуатации и техническому (сервисному) обслуживанию.

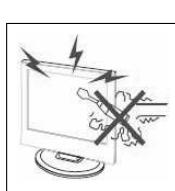

 Осторожно

Во избежание поражения электрическим током запрещается открывать заднюю крышку телевизора.

 Осторожно

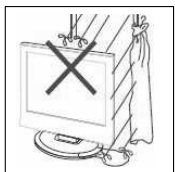

Во избежание возгорания или поражения электрическим током не подвергайте основной блок воздействию влаги, не размещайте на аппарате емкости, содержащие жидкость. Не размещайте телевизор в сырых помещениях и помещениях с повышенной влажностью.

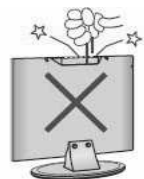

 Внимание

Предохраняйте телевизор от механического

воздействия: ударов, вибраций, падений. Это может привести к повреждению и выходу из строя данного устройства.



 Внимание

Не подвергайте основной блок воздействию прямых солнечных лучей и других источников тепла. Не устанавливайте телевизионный приемник непосредственно на других предметах, которые выделяют тепло: например, видеоплеерах и аудиоусилителях. Не закрывайте вентиляционные отверстия на задней крышке. Вентиляция необходима для предотвращения отказа электрических компонентов. Не сдавливайте шнур питания под основным блоком или другими тяжелыми предметами.



 Внимание

Никогда не вставляйте, не опирайтесь, не нажимайте на телевизор или его подставку.



 Внимание

Устанавливайте ТВ только на ровной поверхности устойчивой подставки. Перед установкой убедитесь, что данная подставка выдержит вес изделия.



### Внимание

Если устройство не используется в течение длительного периода времени, рекомендуется отсоединить шнур питания от розетки переменного тока.



### Внимание

Светодиодная панель, используемая в данном телевизоре, изготовлена из стекла. Поэтому ее надо предохранять от механических повреждений. В случае повреждения светодиодной панели, будьте осторожны, чтобы не получить травму от разбитого стекла.

**ВНИМАНИЕ! ВО ИЗБЕЖАНИЕ ВОЗНИКНОВЕНИЯ ПОЖАРА ИЛИ ПОРАЖЕНИЯ ЭЛЕКТРИЧЕСКИМ ТОКОМ НЕ ПОДВЕРГАЙТЕ УСТРОЙСТВО ВОЗДЕЙСТВИЮ АТМОСФЕРНЫХ ОСАДКОВ ИЛИ ПОВЫШЕННОЙ ВЛАЖНОСТИ.**

**ВНИМАНИЕ! ТЕЛЕВИЗОР НЕ ПРЕДНАЗНАЧЕН ДЛЯ ИСПОЛЬЗОВАНИЯ ДЕТЬМИ БЕЗ ПРИСМОТРА ВЗРОСЛЫХ.**

**ВНИМАНИЕ! ЛЮБЫЕ НЕСАНКЦИОНИРОВАННЫЕ ИЗМЕНЕНИЯ ДАННОГО УСТРОЙСТВА МОГУТ ПРИВЕСТИ К ОТМЕНЕ ГАРАНТИИ НА ОБСЛУЖИВАНИЕ ТЕЛЕВИЗОРА.**

## КОМПЛЕКТАЦИЯ

Откройте коробку и убедитесь в полной комплектации телевизора:

- Телевизор – 1 шт.
- Опорные подставки – 2 шт.
- Винты крепления опоры – 4 шт.
- Кабель питания (если предусмотрено конструкцией) – 1 шт.
- Пульт дистанционного управления – 1 шт.
- Батарейки AAA – 2 шт.
- Инструкция по эксплуатации – 1 шт.
- Гарантийный талон – 1 шт.

## МОНТАЖ ПОДСТАВОК ПОД ТЕЛЕВИЗОР И НАСТЕННОЕ КРЕПЛЕНИЕ ТЕЛЕВИЗОРА

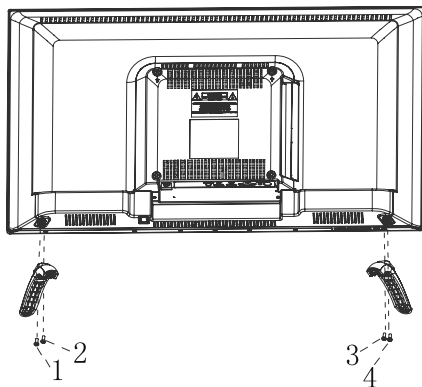

1. Вскройте упаковку, извлеките телевизор и входящие в комплект поставки принадлежности.
2. Для крепления подставки положите дисплей передней

панелью на горизонтальную поверхность, например, стол, предварительно накрытый мягкой тканью.

- Приложите опорную подставку (подставки) к телевизору и зафиксируйте ее с помощью 4 винтов.
- Установка завершена.

*Примечание: изображения и размеры винтов приведены в качестве примера и могут не совпадать с фактической моделью.*

| Размеры устройства для настенного крепления | Размеры устройства для настенного крепления |
|---|---|
| VESA 100*100                                | Винт с цилиндрической головкой M6x10        |

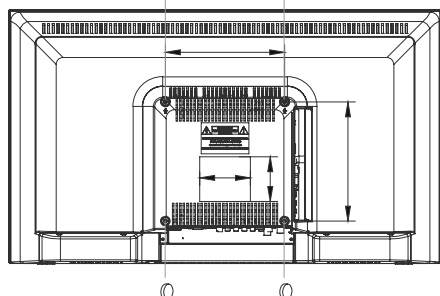

*Примечание:*

- Используйте 4 установочных винта для крепления 2 устройств настенного крепления, оставляя между ними зазор в соответствующий размер VESA.
- Установите два винта M6\*10 в отверстия винтовых креплений в верхней части задней панели телевизора.

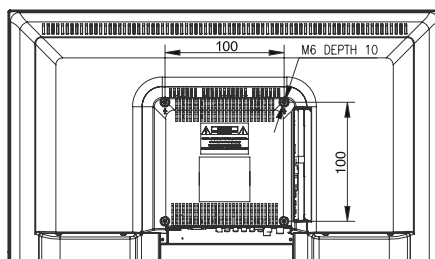

- Установите 2 резиновые прокладки в отверстия винтовых креплений в нижней части задней панели телевизора.
- Навесьте телевизор на стеновые крепления.

*Примечание: изображения и размеры винтов приведены в качестве примера и могут не совпадать с фактической моделью.*

## КНОПКИ УПРАВЛЕНИЯ ТЕЛЕВИЗОРА И ТЕРМИНАЛЬНЫЙ ИНТЕРФЕЙС

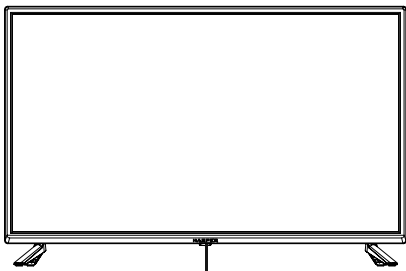

### ИК датчик / индикатор LED

Горит красным, если телевизор находится в режиме ожидания.

Не горит, когда телевизор включен

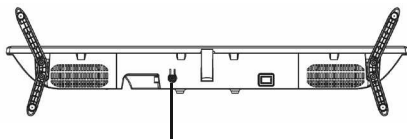

### POWER:

кнопка включения/ режим ожидания.

## ПОДКЛЮЧЕНИЯ К ТВ-ТЕРМИНАЛУ

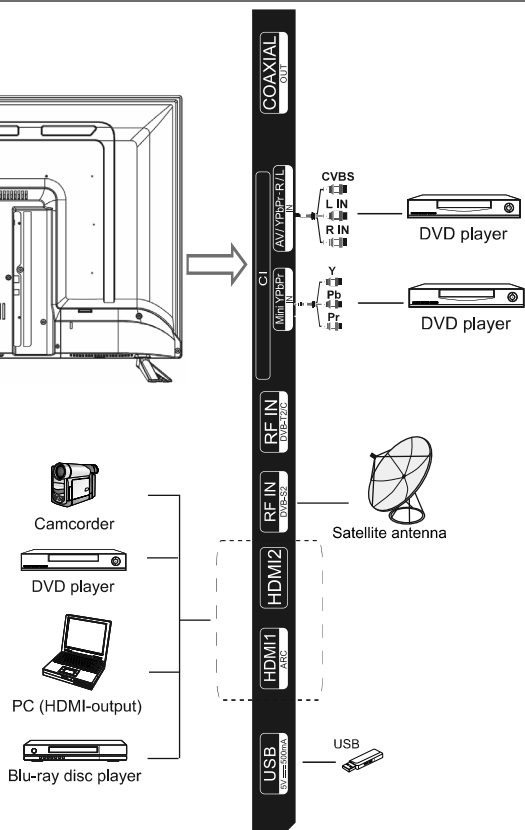
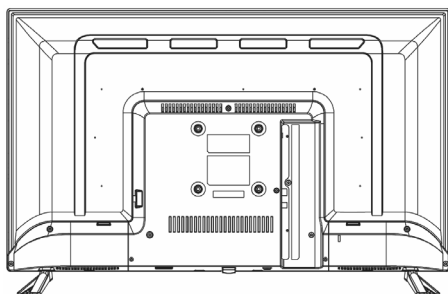

## ПУЛЬТ УПРАВЛЕНИЯ

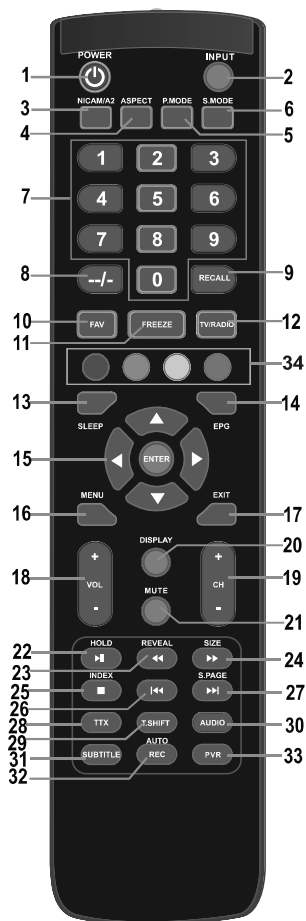

1. **POWER:** Нажмите данную кнопку, чтобы перейти в режим ожидания. Нажмите еще раз, чтобы включить телевизор.
2. **INPUT:** Нажмите данную кнопку, чтобы выбрать источник входного сигнала.
3. **NICAM/A2:** NICAM/A2 вход.
4. **ASPECT:** Нажмите данную кнопку, чтобы изменить экранный режим.
5. **P.MODE:** кнопка используется для пользовательской настройки изображения; нажмите данную кнопку несколько раз и выберите один из четырех параметров.
6. **S.MODE:** данная кнопка используется для настройки звука.
7. **Цифровые кнопки (0-9):** цифровые кнопки позволяют выбрать канал.
8. **+/-:** при нажатии данной кнопки осуществляется изменение номера канала (однозначное/двузначное число).
9. **RECALL:** кнопка возврата к предыдущей программе.
10. **FAV:** нажмите для отображения списка избранных программ.
11. **FREEZE:** при нажатии данной кнопки осуществляется остановка изображения.
12. **TV/RADIO:** при нажатии данной кнопки осуществляется переключение между режимом телевизора и радио.
13. **SLEEP:** кнопка позволяет установить время работы телевизора до автоматического отключения.
14. **EPG:** в режиме DTV эта кнопка используется для запуска электронного телегида.
15. **Кнопки-стрелки/ENTER:** данные кнопки используются для перемещения курсора вверх/вниз/влево/вправо по меню.
16. **MENU:** Нажмите данную кнопку, чтобы войти или выйти из меню настроек.
17. **EXIT:** Нажмите данную кнопку, чтобы выйти из меню или подменю.
18. **VOL +/-:** Нажмите данную кнопку для увеличения/уменьшения громкости.
19. **CH +/-:** Нажмите данную кнопку, чтобы начать сканирование или выбрать канал.

## ПУЛЬТ УПРАВЛЕНИЯ

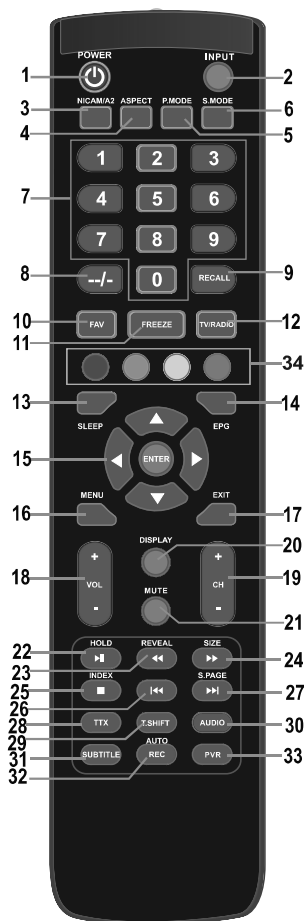

20. **DISPLAY:** Кнопка для отображения источника и информации о каналах.
21. **MUTE:** Нажмите данную кнопку, чтобы отключить звук телевизора, нажмите снова, чтобы восстановить звук.
22. **HOLD/II:** Кнопка HOLD: сохранить текущее изображение. В режиме воспроизведения файлов мультимедиа: воспроизведение/пауза.
23. **REVEAL/II:** Кнопка REVEAL: нажмите кнопку REVEAL, чтобы отобразить или убрать скрытый телетекст (зависит от телевизионной передачи), кнопка II: ускоренная перемотка назад.
24. **SIZE/III:** кнопка SIZE: нажмите данную кнопку, чтобы изменить размер экрана в режиме TTX. Кнопка III: ускоренная перемотка вперед.
25. **INDEX/■:** Кнопка INDEX: вызывает страницу телетекста. Кнопка ■: остановить воспроизведение.
26. **I<<:** в режиме воспроизведения мультимедийных файлов позволяет перейти к предыдущей дорожке.
27. **S.PAGE/III:** кнопка S.PAGE: нажмите кнопку S.PAGE, чтобы перейти в подменю телетекста. Кнопка III: перейти к следующей дорожке.
28. **TTX:** включить или выключить телетекст.
29. **TSHIFT:** используется для начала записи со смещением по времени. Данная функция доступна только в режиме DTV.
30. **AUDIO:** режим DTV: выберите фоновый звук, если такая опция доступна.
31. **SUBTITLE:** Нажмите данную кнопку, чтобы включить субтитры в нижней части экрана, если они доступны.
32. **AUTO/REC:** кнопка AUTO используется для автоматической настройки в режиме работы с ПК. Кнопка REC: нажмите, чтобы начать запись (только в режиме DTV).
33. **PVR:** используется для перехода в список меню PVR или выхода из него.
34. **Красная/зеленая/желтая/синяя командная кнопка:** эти четыре кнопки используются для запроса связанных кнопок с текущим меню/страницей.

## УСТАНОВКА БАТАРЕЕК В ПУЛЬТ ДУ

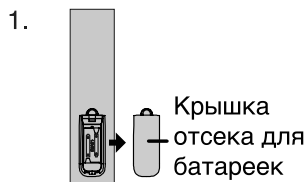

Снимите крышку отсека для батареек на задней панели.

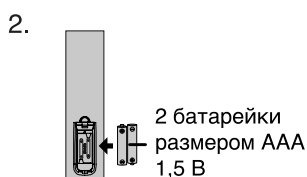

Установите две батарейки размера AAA 1,5 В, соблюдая полярность. Не используйте старые или использованные батарейки и новые одновременно.



Установите крышку отсека для батареек на место.

### ПРИМЕЧАНИЯ:

- При обычном использовании одной зарядки батареек хватит на 1 год.
- Если пульт дистанционного управления не будет использоваться в течение длительного периода времени, извлеките из него

батарейки во избежание повреждения устройства в результате утечки электролита.

- Не используйте старые и новые батарейки одновременно.
- Избегайте чрезмерного нагрева батареек (батарейного блока или установленных батареек), воздействия на них солнечного света, открытого огня и т. п.

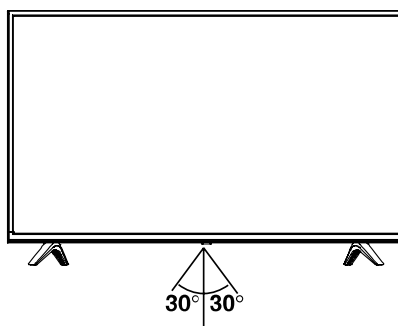

- Направьте пульт дистанционного управления на датчик приема сигнала от пульта дистанционного управления в пределах 8 метров от телевизора
- Осуществляйте утилизацию отработанных батарей питания в соответствии с определенными нормативными требованиями в отношении защиты окружающей среды.

## ПОДКЛЮЧЕНИЕ АНТЕННОГО КАБЕЛЯ К ТЕЛЕВИЗОРУ

Входное полное сопротивление антенны телевизора составляет 75 Ом. Коаксиальный кабель VHF/UHF 75 Ом может быть напрямую подключен к разъему для антенны; если антенна укомплектована плоским параллельным питающим кабелем с сопротивлением 300 Ом, необходимо использовать конвертер 300 Ом / 75 Ом для подключения кабеля антенны к разъему для антенны. Более подробное описание представлено на рисунках ниже:

### Антенны с плоским двухжильным кабелем 300 Ом



### Антенны с круглым кабелем 75 Ом

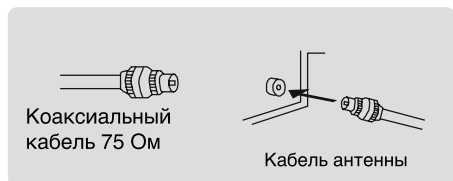

## ОСНОВНЫЕ ОПЕРАЦИИ

### Включение и выключение телевизора

Порядок включения и выключения телевизора

1. Вставьте вилку кабеля питания в розетку сети переменного тока.
2. Если телевизор находится в режиме ожидания, нажмите кнопку

**POWER** на пульте дистанционного управления или кнопку  $\phi$  на нижней панели LED телевизора.

3. Обычное изображение появится на экране через 15 секунд. При отсутствии входного сигнала на экране появится сообщение «Нет сигнала».

4. В случае необходимости временного отключения телевизора нажмите кнопку **POWER** на пульте дистанционного управления или кнопку  $\phi$  на нижней панели телевизора.

5. Если вы хотите полностью обесточить устройство, отсоедините кабель питания от телевизора.

6. После отключения устройства подождите не менее 5 секунд перед повторным включением.

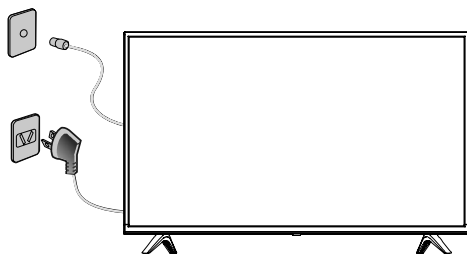

### **Световой индикатор состояния**

Красный: устройство в режиме ожидания.

Зеленый: устройство готово к работе.

### **Автоматическое отключение**

В случае отсутствия сигнала телевизор автоматически перейдет в режим ожидания через 15 минут.



## Сохранение настроек телевизора

Телевизор сохранит настройки изображения и звука, а также канал, выбранный на момент выключения телевизора. При следующем включении телевизора он будет работать в соответствии с данными параметрами.

## ВЫБОР ИСТОЧНИКА ВХОДНОГО СИГНАЛА

Нажмите кнопку INPUT для вывода списка источников входного сигнала.

Нажмите кнопки  $\nabla/\blacktriangle$  или кнопку ENTER для выбора необходимого источника входного сигнала.

Нажмите кнопку ENTER для перехода в меню источника входного сигнала, кнопку EXIT для выхода из меню.

(Опции: спутниковое телевидение, цифровое телевидение, аналоговое телевидение, аналого-цифровой формат, ПК, компонентный источник, HDMI1, HDMI2, HDMI3, мультимедийные файлы)



## ПЕРВОНАЧАЛЬНАЯ УСТАНОВКА

Подключите кабель RF из телевизионного входа RF-In к антенному гнезду телевизора.

### Выбор языка

Нажмите кнопку  $\blacktriangleleft/\blacktriangleright$  для выбора языка, используемого в меню и сообщениях.

### Выбор страны

Нажмите кнопку  $\nabla/\blacktriangle$  для выделения меню стран.

Нажмите кнопку  $\blacktriangleleft/\blacktriangleright$  для выбора нужной страны.

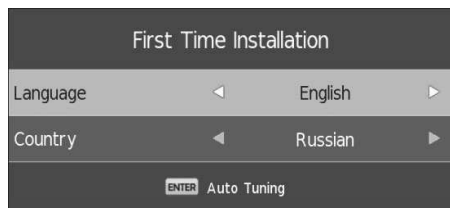

## Настройка каналов

Нажмите кнопку MENU для вызова основного меню.

Нажмите кнопку  $\blacktriangleleft/\blacktriangleright$  для выбора канала (CHANNEL) в основном меню.



1. Нажмите кнопку  $\nabla/\blacktriangle$  для выбора настройки, которую необходимо изменить в меню CHANNEL.

2. Нажмите кнопку ENTER для выбора параметра.
3. После завершения настройки параметров нажмите кнопку ENTER, чтобы сохранить выбранные значения и вернуться в предыдущее меню.

## АВТОМАТИЧЕСКАЯ НАСТРОЙКА (AUTO TUNING)

Нажмите кнопку ▼/▲ для выбора автоматической настройки (Auto Tuning), затем нажмите кнопку ENTER/►, чтобы перейти в меню.

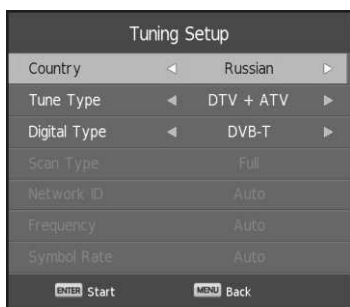

## РУЧНАЯ НАСТРОЙКА АНАЛОГОВОГО ТЕЛЕВИДЕНИЯ (ATV MANUAL TUNING)

Нажмите кнопку ▼/▲ для выбора ручной настройки аналогового телевидения (ATV Manual Tuning) и нажмите кнопку ENTER для вызова списка ручной настройки. Номер канала выбирается при помощи кнопки ▼/▲.

Кроме того, канал можно выбрать прямым вводом его номера с помощью цифровых кнопок, затем нажмите кнопку ENTER для начала поиска канала.

### Настройка каналов

#### Ручная настройка аналогового телевидения (ATV Manual Tuning)



Текущий канал (Current CH)

Установка номера канала.

Система цветного телевидения (Color System)

Выбор системы цветного телевидения

(Доступные системы: AUTO, PAL, SECAM).

Система озвучивания (Sound System)

Выбор системы озвучивания.

Точная настройка (Fine Tune)

Точная настройка частоты канала.  
Поиск (Search)  
Запуск поиска канала.

## РУЧНАЯ НАСТРОЙКА ЦИФРОВОГО ТЕЛЕВИДЕНИЯ (DTV MANUAL TUNING)

Нажмите кнопку **▼/▲** для выбора ручной настройки цифрового телевидения (DTV Manual Tuning) и нажмите кнопку **ENTER** для перехода в подменю. Нажмите кнопку **◀ / ▶** для выбора канала, затем нажмите кнопку **ENTER** для поиска программы.



## РЕДАКТИРОВАНИЕ ПРОГРАММЫ (PROGRAM EDIT)

Нажмите кнопку **▼/▲** для выбора параметра Редактирование программы (Program Edit), затем нажмите кнопку **ENTER** для перехода в подменю.

Трехцветные кнопки являются кнопками быстрого вызова функций для настройки канала.

Сначала нажмите кнопку **▼/▲**, чтобы выделить канал, который вы хотите выбрать, затем выполните следующие шаги:

Нажмите красную кнопку, чтобы удалить выбранный канал из списка. Нажмите желтую кнопку, чтобы переместить канал в список избранных каналов.

Нажмите синюю кнопку, чтобы пропустить выбранный канал.

Нажмите кнопку **FAV**, чтобы добавить канал в список избранных каналов или удалить из него.

(Телевизор будет пропускать этот канал автоматически при использовании кнопки **CH+/-** для просмотра каналов.)

## Настройка каналов

### Список графиков (Schedule List)

Нажмите кнопку **▼/▲** для выбора параметра Список графиков (Schedule List), затем нажмите кнопку **ENTER** для перехода в подменю. Данная опция доступна для источников цифрового телевидения DTV.



Нажмите **ЖЕЛТУЮ** кнопку для перехода в интерфейс, изображенный ниже.

В случае конфликта заданного времени, появится предупреждающее сообщение.

## ИНФОРМАЦИЯ О СИГНАЛЕ (SIGNAL INFORMATION)

Нажмите кнопку **▼/▲** для выбора информации о сигнале (Signal Information), затем нажмите кнопку **ENTER** для отображения подробной информации о сигнале. Данная опция доступна только для сигналов, передаваемых через цифровое телевидение DTV.

| Signal Information     |        |
|------------------------|--------|
| Channel: 5 (177.50MHz) |        |
| Network ...            |        |
| Modulation Unknow      |        |
| Quality 100            | (Good) |
| Strength 0             | (Weak) |

## ИНФОРМАЦИЯ CI (CI INFORMATION)

Нажмите кнопку **▼/▲** для выбора параметра Информация **CI** (CI Information), затем нажмите кнопку **ENTER** для отображения подробной информации CI.

### Настройка изображения

Нажмите кнопку **MENU** для вызова основного меню.

Нажмите кнопку **◀ / ▶** для выбора пункта Изображение (**PICTURE**) в основном меню.



1. Нажмите кнопку **▼/▲** для выбора настраиваемого параметра в меню настройки изображения (**PICTURE**).
2. Нажмите кнопку **ENTER** для проведения настройки.
3. После завершения настройки нажмите кнопку **MENU**, чтобы сохранить изменения и вернуться в предыдущее меню.

## РЕЖИМ НАСТРОЙКИ ИЗОБРАЖЕНИЯ (PICTURE MODE)

Нажмите кнопку **▼/▲** для выбора режима настройки изображения (Picture Mode), затем нажмите кнопку **ENTER** для перехода в подменю.

Вы можете менять значения контраста, яркости, цвета, четкости и оттенка изображения, когда оно находится в режиме персональной настройки (Personal Mode).

**ПОДСКАЗКА:** Можно изменить режим изображения нажатием кнопки **PMODE** на пульте дистанционного управления.

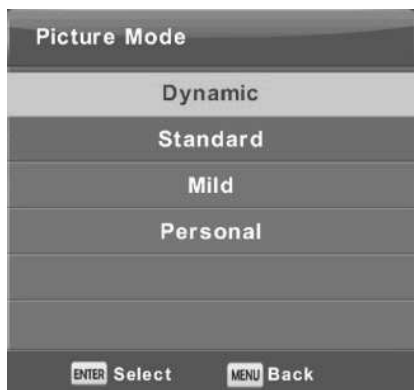

## КОНТРАСТ / ЯРКОСТЬ / ЦВЕТ / ОТТЕНОК / ЧЕТКОСТЬ

Нажмите кнопку  $\blacktriangledown/\blacktriangle$  для выбора параметра, затем нажмите кнопку  $\blacktriangleleft/\blacktriangleright$  для выбора нужного значения.

### Контраст

Настройка интенсивности цвета изображения, при этом оттенок изображения не меняется.

### Яркость

Настройка оптоволоконного выхода всего изображения, влияет на темную область изображения.

### Цвет

Настройка насыщенности цвета на основании индивидуальных предпочтений.

### Оттенок

Используется для компенсирования изменений цвета при передаче в коде **NTSC**.

### Четкость

Усиление контуров изображений.

## Настройка изображения

### Цветовая температура (Colour Temperature)

Изменение всех цветовых оттенков изображения.

Нажмите кнопку  $\blacktriangledown/\blacktriangle$  для выбора параметров цветовой температуры (Colour Temperature), затем нажмите кнопку **ENTER** для перехода в подменю.

Нажмите кнопку  $\blacktriangleleft/\blacktriangleright$  для настройки (Доступные режимы изображения: холодный, нормальный, теплый).

В **пользовательском режиме** (User Mode) настройки цветовой температуры вы можете выбрать значения красного, зеленого и синего.



### Холодная (Cold)

Преобладание синего цвета.

### Стандартная (Normal)

Преобладание зеленого цвета.

### Теплая (Warm)

Преобладание красного цвета.

## ШУМОПОДАВЛЕНИЕ (NOISE REDUCTION)

Предназначено для фильтрации и снижения уровня шумовых помех и улучшения качества изображения.

Нажмите кнопку ▼/▲ для выбора параметра шумоподавления (Noise Reduction), затем нажмите кнопку **ENTER** для перехода в подменю.

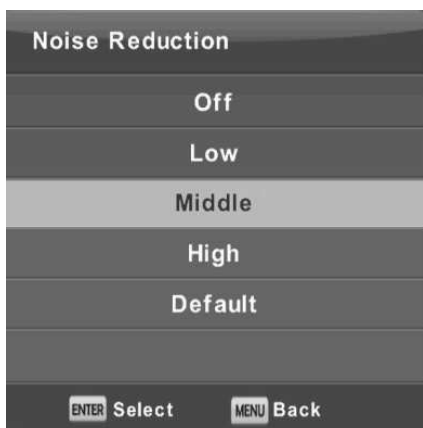

### Отключен (Off)

Выберите, чтобы отключить обнаружение шумовых помех

### Низкий (Low)

Обнаруживает и снижает низкие шумовые помехи.

### Средний (Middle)

Обнаруживает и снижает средние шумовые помехи.

### Высокий (High)

Обнаруживает и снижает усиленные шумовые помехи.

### По умолчанию (Default)

Настройки по умолчанию.

## РЕЖИМ HDMI (HDMI MODE)

Нажмите кнопку ▼/▲ для выбора режима **HDMI** (HDMI Mode), затем нажмите кнопку **ENTER** для выбора режима.

Нажмите кнопку ◀/▶ для настройки (режим HDMI: Auto, Video, PC).

### Настройка звука

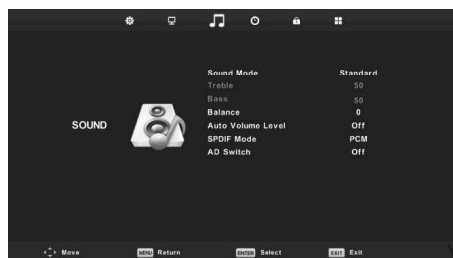

Нажмите кнопку **MENU** для вызова основного меню.

Нажмите кнопку ◀ / ▶ для выбора параметров звука (**SOUND**) в основном меню.

1. Нажмите кнопку ▼/▲ для выбора настраиваемого параметра в меню настройки звука (**SOUND**).
2. Нажмите кнопку **ENTER** для проведения настройки.
3. После завершения настройки нажмите кнопку **MENU**, чтобы сохранить изменения и вернуться в предыдущее меню.

## РЕЖИМ ЗВУКА (SOUND MODE)

Нажмите кнопку ▼/▲ для выбора режима звука (Sound Mode), затем нажмите кнопку ENTER для перехода в подменю.

Нажмите кнопку ◀ / ▶ для выбора настроек.



Вы можете менять значения Treble and Bass, если выбран персональный режим звука (Personal Mode).

**ПОДСКАЗКА:** Можно изменить режим звука нажатием кнопки SMODE на пульте дистанционного управления.

### Стандартный

Сбалансированное воспроизведение звука в любой среде.

### Музыка

Сохраняет оригинальное звучание. Подходит для музыкальных программ.

### Кино

Усиливает верхние и низкие частоты (Treble and Bass) для объемного звучания.

### Спорт

Усиливает речь во время спортивных программ.

## Персональный

Самостоятельная настройка параметров звука.

*Примечание: индивидуальная настройка верхних и низких частот (Treble and Bass) доступна только в пользовательском режиме (User Mode).*

## Баланс (Balance)

Настройка выхода на динамики обеспечивает наилучшее звучание для конкретного положения.

Нажмите кнопку ▼/▲ для выбора параметра, затем нажмите кнопку ▼/▲ для его настройки.

## Настройка звука

### Автоматический выбор громкости (Auto Volume Level)

Автоматическое уменьшение разницы между громкостью канала и программы.

Нажмите кнопку ▼/▲ для перехода к автоматическому выбору громкости (Auto Volume Level), затем нажмите кнопку ◀ / ▶ для выбора значения Вкл. (On) или Выкл. (Off).

### Режим SPDIF (SPDIF Mode)

Нажмите кнопку ▼/▲ для перехода к режиму SPDIF (SPDIF Mode), затем нажмите кнопку ◀ / ▶ для выбора значения Выкл. (Off) / PCM / Auto.

### Аналого-цифровой переключатель (AD Switch)

Нажмите кнопку ▼/▲ для выбора аналого-цифрового переключателя (AD Switch), затем нажмите кнопку ◀ / ▶ для выбора значения Вкл. (On) или Выкл. (Off).

Доступна функция настройки озвучивания для слепых, звуковые сообщения будут описывать текущее состояние экрана. Для поддержки данной функции необходим кодовый поток.

## НАСТРОЙКА ВРЕМЕНИ

Нажмите кнопку MENU для вызова основного меню.

Нажмите кнопку ◀ / ▶ для выбора параметров времени (TIME) в основном меню.



1. Нажмите кнопку ▼/▲ для выбора настраиваемого параметра в меню времени (TIME).
2. Нажмите кнопку ENTER для проведения настройки.
3. После завершения настройки нажмите кнопку ENTER, чтобы сохранить изменения и вернуться в предыдущее меню.

## ЧАСЫ (CLOCK)

Нажмите кнопку ▼/▲ для выбора часов, затем нажмите кнопку ENTER, чтобы перейти в подменю.

Нажмите кнопку ▼/▲ для установки значений.

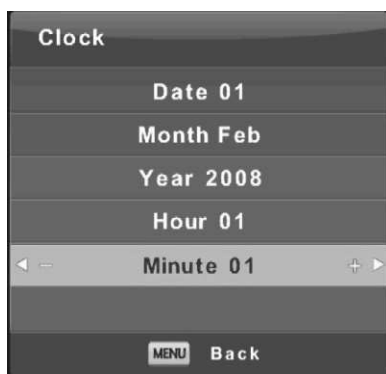

## Часовой пояс (Time Zone)

Нажмите кнопку ▼/▲ для выбора параметра Часовой пояс (Time Zone), затем нажмите кнопку ENTER, чтобы перейти в подменю.

Нажмите кнопку ▼/▲ / ◀ / ▶ для выбора часового пояса.

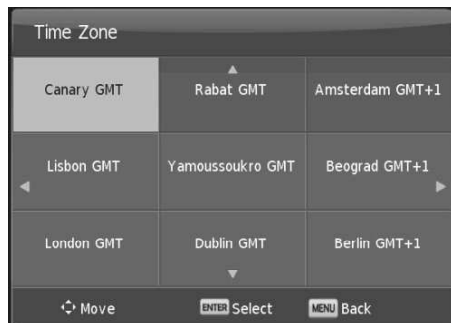

## Таймер автоматического отключения (Sleep Timer)

Нажмите кнопку ▼/▲ для выбора параметра Таймер автоматического отключения (Sleep Timer), затем нажмите кнопку ENTER, чтобы перейти в подменю.

Нажмите кнопку ◀ / ▶ для выбора значения.



(Доступные значения: Off, 15 min, 30 min, 45 min, 60 min, 90 min, 120 min, 240 min)

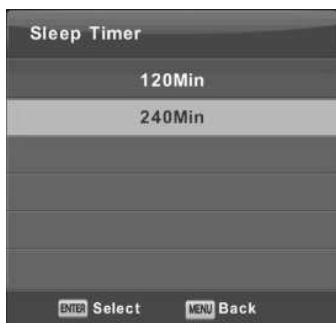

### **Автоматический переход в режим ожидания (Auto Standby)**

Нажмите кнопку  $\blacktriangledown/\blacktriangle$  для выбора параметра Автоматический переход в режим ожидания (**Auto Standby**), затем нажмите кнопку **ENTER**, чтобы перейти в подменю.

Нажмите кнопку  $\blacktriangleleft/\blacktriangleright$  для выбора значения.

Подсказка: Если телевизор находится в режиме ожидания, пульт дистанционного управления не работает и выключается автоматически. В случае совершения какой-либо операции он включится также автоматически.

### **Таймер экранного меню (OSD Timer)**

Нажмите кнопку  $\blacktriangledown/\blacktriangle$  для выбора параметра Таймер экранного меню (**OSD Timer**), затем нажмите кнопку **ENTER**, чтобы перейти в подменю.

Нажмите кнопку  $\blacktriangleleft/\blacktriangleright$  для выбора значения.



### **Настройка блокировок**

#### **Часовой пояс (Time Zone)**

Нажмите кнопку **MENU** для вызова основного меню.

Нажмите кнопку  $\blacktriangleleft/\blacktriangleright$  для выбора параметров блокировки (**Lock**) в основном меню.



1. Нажмите кнопку **▼/▲** для выбора настраиваемого параметра в меню системы блокировки (**LOCK SYSTEM**).
2. Нажмите кнопку **ENTER/ ◀ / ▶** для проведения настройки.
3. После завершения настройки нажмите кнопку **MENU**, чтобы вернуться в предыдущее меню.

### **Блокировка системы (System Lock)**

Обратите внимание, что исходный пароль – 0000, а универсальный пароль – 2008.

Выберите параметр Блокировка системы (**System Lock**) кнопкой **◀ / ▶**, затем нажмите кнопку **ENTER** для установки значения Вкл./Выкл. (on/off), для активации или деактивации функции блокировки.



### **Установка пароля (Set Password)**

Нажмите кнопку **▼/▲** для выбора параметра Установка пароля (**Set**

**Password**), затем нажмите кнопку **ENTER**, чтобы перейти в подменю и установить новый пароль.



### **Настройка блокировок**

#### **Блокировка канала (Channel Lock)**

Нажмите кнопку **▼/▲** для выбора параметра Блокировка канала (**Channel Lock**), затем нажмите кнопку **ENTER**, чтобы перейти в подменю и задать значения.

Нажмите зеленую кнопку, чтобы заблокировать или разблокировать канал.



#### **Родительский контроль (Parental Guidance)**

Нажмите кнопку **▼/▲** для выбора параметра Родительский контроль (**Parental Guidance**), затем нажмите кнопку **ENTER**, чтобы перейти в под-

меню и выбрать возрастные ограничения, соответствующие возрасту ваших детей.



### Блокировка кнопок (Key Lock)

Нажмите кнопку **▼/▲** для выбора параметра Блокировка кнопок (**Key Lock**), затем нажмите кнопку для выбора значения Вкл./Выкл. (**On/Off**).

Активация функции блокировки кнопок не дает возможности использовать панель кнопок телевизора.

## ДРУГИЕ НАСТРОЙКИ

Нажмите кнопку **MENU** для вызова основного меню.

Нажмите кнопку **◀/▶** для выбора параметров настройки (**SETUP**) в основном меню.



### Другие настройки

1. Нажмите кнопку **▼/▲** для выбора настраиваемого параметра в меню настроек (**SETUP**).

2. Нажмите кнопку **ENTER** для проведения настройки.

3. После завершения настройки нажмите кнопку **ENTER**, чтобы сохранить изменения и вернуться в предыдущее меню.

### Язык (Language)

Выбор языка для отображения информации экранного меню. Язык по умолчанию – английский.

Нажмите кнопку **▼/▲ / ◀/▶** для выбора меню настройки языка.

### Язык телетекста (TT Language)

Выбор языка телетекста. Язык по умолчанию – английский.

Нажмите кнопку **▼/▲ / ◀/▶** для выбора меню настройки языка.

### Языки аудиозаписей (Audio Languages)

Нажмите кнопку **▼/▲** для выбора параметра Язык аудиозаписей (Audio Languages), затем нажмите кнопку **ENTER** для перехода в подменю.

Нажмите кнопку **◀ / ▶** для выбора предпочитаемого языка аудиозаписей.

Нажмите кнопку **▼/▲ / ◀/▶** для выбора языка аудиозаписей.

### Язык субтитров (Subtitle Language)

Нажмите кнопку **▼/▲** для выбора параметра Язык субтитров (Subtitle Language), затем нажмите кнопку **ENTER** для перехода в подменю.

Нажмите кнопку **◀ / ▶** для выбора предпочитаемого языка субтитров.

Нажмите кнопку **▼/▲ / ◀/▶** для выбора языка субтитров.

### Настройки для лиц с нарушением слуха (Hearing Impaired)

Нажмите кнопку **▼/▲** для выбора параметра Настройки для лиц с нарушением слуха (Hearing Impaired), затем нажмите кнопку **ENTER** для выбора значения Вкл или Выкл (On/Off).

### Файловая система PVR (PVR File System)

Нажмите кнопку **▼/▲** для выбора параметра Файловая система PVR (PVR File System), затем нажмите кнопку **ENTER** для перехода в подменю.

Нажмите кнопку **▼/▲** для выбора параметра Проверить файловую систему **PVR** (Check PVR File System), затем нажмите кнопку **ENTER** для перехода в меню настроек. Система проверит скорость работы **USB**.



### Другие настройки

#### Формат экрана (Aspect Ratio)

Нажмите кнопку **▼/▲** для выбора параметра Формат экрана (Aspect Ratio), затем нажмите кнопку **ENTER**, чтобы перейти в подменю.

Нажмите кнопку **▼/▲** для выбора параметра Масштаб (Scale) (Доступные настройки: Auto, 4:3, 16:9, Zoom1, Zoom2).

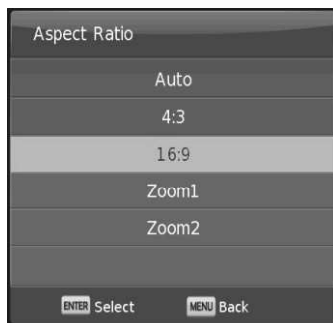

#### Синий экран (Blue Screen)

Нажмите кнопку **▼/▲** для выбора параметра Синий экран (Blue Screen), затем нажмите кнопку **ENTER** для выбора значения Вкл или Выкл (On/Off).

#### Первоначальная установка (First Installation)

Нажмите кнопку **▼/▲** для выбора параметра Первоначальная установка (First Installation), затем нажмите кнопку **ENTER**, чтобы перейти в меню.

#### Сброс настроек (Reset)

Нажмите кнопку **▼/▲** для выбора параметра Сброс настроек (Reset), затем нажмите кнопку **ENTER**, чтобы перейти в подменю.

#### Обновление программного обеспечения через USB-порт (Software Update (USB))

Нажмите кнопку **▼/▲** для выбора параметра Обновление программного обеспечения через USB-порт (Software Update (USB)), подключи-

те USB-устройство через USB-порт, затем нажмите кнопку **ENTER**, чтобы начать обновление соответствующего программного обеспечения.

## HDMI CEC

Нажмите кнопку  $\nabla/\blacktriangle$  для выбора параметра HDMI CEC, затем нажмите кнопку **ENTER**, чтобы перейти в подменю.



В подменю HDMI CEC нажмите кнопки  $\nabla/\blacktriangle$  /  $\blacktriangleleft/\blacktriangleright$ , чтобы открыть или закрыть подменю Управление CEC / Аудиоресивер / Автоматическое отключение питания устройства / Автоматическое включение телевизора (CEC Control / Audio Receiver / Device Auto Power Off / TV Auto Power On).

В данном подменю нажмите кнопку  $\nabla/\blacktriangle$  / **ENTER**, чтобы начать поиск или открыть список источников или меню HDMI-устройств.

## Настройка режима отель

Выберите режим Отель (Hotel) при помощи кнопки MENU+7906.

Нажмите кнопку **ENTER** на пульте дистанционного управления, чтобы перейти в подменю.

Нажмите кнопку  $\nabla/\blacktriangle$  для выбора режима Отель (Hotel Mode), затем нажмите кнопку  $\blacktriangleleft/\blacktriangleright$  для выбора значения Вкл или Выкл (On/Off).



## Блокировка источника (Source Lock)

Нажмите кнопку  $\nabla/\blacktriangle$  для выбора параметра Блокировка источника (Source Lock), затем нажмите кнопку **ENTER**, чтобы перейти в подменю и задать необходимые параметры.

## Источник по умолчанию (Default Source)

Нажмите кнопку  $\nabla/\blacktriangle$  для выбора параметра Источник по умолчанию (Default Source), затем нажмите кнопку **ENTER**, чтобы перейти в подменю и задать необходимые параметры.

## Программа по умолчанию (Default Prog)

Нажмите кнопку **▼/▲** для выбора параметра Программа по умолчанию (Default Prog), затем нажмите кнопку **◀/▶**, чтобы задать необходимые параметры. Данная опция доступна, если источником по умолчанию выбран телевизор.

## Громкость по умолчанию (Default Volume)

Нажмите кнопку **▼/▲** для выбора параметра Громкость по умолчанию (Default Volume), затем нажмите кнопку **◀/▶**, чтобы установить необходимые значения.

## Максимальная громкость (Max Volume)

Нажмите кнопку **▼/▲** для выбора параметра Максимальная громкость (Max Volume), затем нажмите кнопку **◀/▶**, чтобы установить необходимые значения.

## Импортировать базу данных (Import Database)

Нажмите кнопку **▼/▲** для выбора параметра Импортировать (Import), затем нажмите кнопку **ENTER**, чтобы импортировать установленную базу данных.

## Экспортировать базу данных (Export Database)

Нажмите кнопку **▼/▲** для выбора параметра Импортировать (Import), затем нажмите кнопку **ENTER**, чтобы установить режим отеля (Hotel Mode) из настройки Импортировать базу данных.

## Убрать блокировку (Clear Lock)

Нажмите кнопку **▼/▲** для выбора параметра Убрать блокировку (Clear Lock), затем нажмите кнопку **ENTER**, чтобы удалить ранее выбранные настройки.

## ОПЕРАЦИИ С МУЛЬТИМЕДИЙНЫМИ ФАЙЛАМИ

### USB

Нажмите кнопку **INPUT** для отображения изображений, музыки, кино, текста.

Нажмите кнопку **◀/▶** для выбора конкретного меню и настраиваемого значения.

В соответствующем подменю выберите пункт меню при помощи кнопок **▼/▲** или **◀/▶**.

USB поддерживает следующие форматы изображений: JPG / PNG / BMP.

USB поддерживает следующие форматы аудиофайлов: MP3 / AAC.

USB поддерживает следующие форматы видеофайлов: MPEG2 / MPEG4.

USB поддерживает следующие форматы текстовых документов: TXT.

Примечание: перед началом работы с меню USB подключите USB-устройство, затем нажмите кнопку **INPUT**, чтобы установить USB-устройство в качестве источника входного сигнала (Input Source).

Нажмите кнопку **▼/▲**, чтобы выбрать USB в меню Источники (Source), затем нажмите кнопку **ENTER**, чтобы перейти в подменю.

Нажмите кнопку ◀ / ▶ , чтобы выбрать настраиваемый параметр в основном меню мультимедийных файлов, затем нажмите кнопку **ENTER**, чтобы перейти в подменю.



### Меню изображений

Нажмите кнопку ◀ / ▶ для выбора меню изображений (PHOTO) в основном меню, затем нажмите кнопку **ENTER**, чтобы перейти в подменю. Нажмите кнопку Exit, чтобы вернуть в предыдущее меню или выйти из меню.



Нажмите кнопку ◀ / ▶ для выбора файла, который вы хотите посмотреть, в меню выбора файла, затем нажмите кнопку мультимедиа, чтобы вывести изображение на экран.

При выделении выбранной опции справа появится информация о файле и предварительный просмотр изображения в центре экрана.



### Меню изображений

|  |   |
|--|---|
|  | Нажмите кнопку ENTER, чтобы повернуть текущее изображение по часовой стрелке.           |
|  | Нажмите кнопку ENTER, чтобы повернуть текущее изображение против часовой стрелки.       |
|  | Нажмите кнопку ENTER, чтобы увеличить текущее изображение.                              |
|  | Нажмите кнопку ENTER, чтобы уменьшить текущее изображение.                              |
|  | Нажмите кнопку ENTER, затем нажмите кнопки ▼/▲ / ◀ / ▶ , чтобы переместить изображение. |

### МЕНЮ МУЗЫКИ

Нажмите кнопку ◀ / ▶ для выбора меню музыки (MUSIC) в основном меню, затем нажмите кнопку **ENTER**, чтобы перейти в подменю. Нажмите кнопку Exit, чтобы вернуть в предыдущее меню или выйти из меню.







Нажмите кнопку ◀ / ▶ , чтобы выбрать необходимый дисковый накопитель, затем нажмите кнопку **ENTER**, чтобы перейти в подменю.

Нажмите кнопку ◀ / ▶ , чтобы установить необходимые значения или вернуться к предыдущему меню.



## Меню музыки

|  |   |
|--|---|
|   | Нажмите кнопку <b>ENTER</b> , чтобы начать или остановить воспроизведение.  |
|   | Нажмите кнопку <b>ENTER</b> для ускоренной перемотки назад  |
|   | Нажмите кнопку <b>ENTER</b> для ускоренной перемотки вперед.  |
|   | Нажмите кнопку <b>ENTER</b> , чтобы воспроизвести предыдущую аудиодорожку.  |
|   | Нажмите кнопку <b>ENTER</b> , чтобы воспроизвести следующую аудиодорожку.   |
|   | Нажмите кнопку <b>ENTER</b> , чтобы остановить воспроизведение и вернуть в предыдущую папку.  |
|   | Нажмите, чтобы выбрать режим повтора при воспроизведении аудиодорожек из текущей папки. Нажмите кнопку <b>ENTER</b> , чтобы выбрать режим повтора: Повторять 1 / Повторять все / Не повторять (Repeat1 / Repeat ALL / Repeat None). |
|   | Нажмите кнопку <b>ENTER</b> , чтобы включить беззвучный режим или отключить его.  |
|   | Нажмите кнопку <b>ENTER</b> , чтобы посмотреть список воспроизведения.  |
|   | Нажмите кнопку <b>ENTER</b> , чтобы вывести информацию о текущей аудиодорожке (Альбом / Название / Скорость передачи / Исполнитель / Образец / Год / Размер –Album / Title / Bit Rate / Artist / Sampling / Year / Size).           |
|  | Нажмите для выбора длительности воспроизведения.  |



## МЕНЮ КИНО

Нажмите кнопку ◀ / ▶ для выбора меню кино (MOVIE) в основном меню, затем нажмите кнопку ENTER, чтобы перейти в подменю. Нажмите кнопку Exit, чтобы вернуть в предыдущее меню или выйти из меню.



Нажмите кнопку ◀ / ▶, чтобы выбрать необходимый дисковый накопитель, затем нажмите кнопку ENTER, чтобы перейти в подменю. Нажмите кнопку мультимедиа, чтобы начать воспроизведение выбранного кино.



Нажмите кнопку на экране, чтобы выбрать меню в нижней части экрана, затем нажмите кнопку ENTER для начала работы.

Нажмите кнопку Exit, чтобы вернуться в предыдущее меню или полностью выйти из меню настроек.



|  |   |
|--|---|
|  | Нажмите кнопку ENTER, чтобы начать или остановить воспроизведение.  |
|  | Нажмите кнопку ENTER для ускоренной перемотки назад.  |
|  | Нажмите кнопку ENTER для ускоренной перемотки вперед.   |
|  | Нажмите кнопку ENTER, чтобы воспроизвести предыдущий видеофайл.   |
|  | Нажмите кнопку ENTER, чтобы воспроизвести следующий видеофайл.  |
|  | Нажмите кнопку ENTER, чтобы остановить воспроизведение и вернуть в предыдущую папку.  |
|  | Нажмите кнопку ENTER, чтобы выбрать тип шрифта.   |
|  | Нажмите, чтобы выбрать режим повтора при воспроизведении аудиодорожек из текущей папки. Нажмите кнопку ENTER, чтобы выбрать режим повтора: Повторять 1 / Повторять все / Не повторять (Repeat1 / Repeat ALL / Repeat None).               |
|  | Установите A-B для повторного воспроизведения. Нажмите один раз, чтобы установить A, затем нажмите снова, чтобы установить B, нажмите третий раз, чтобы отменить.   |
|  | Нажмите кнопку ENTER, чтобы посмотреть список воспроизведения.  |
|  | Нажмите кнопку ENTER, чтобы вывести информацию о текущем видеофайле (Разрешение / Аудиодорожки / Субтитры / Синхронизация / Код страницы / Программа / Размер – Resolution / Audio Track / Subtitle / Sync / Code Page / Program / Size). |
|  | Нажмите для замедленного воспроизведения.   |
|  | Нажмите для последовательного воспроизведения видеофайлов.  |
|  | Нажмите кнопку ENTER, чтобы увеличить масштаб текущего видеофайла.  |
|  | Нажмите кнопку ENTER, чтобы уменьшить масштаб текущего видеофайла.  |

## Меню кино

|   |  |
|---|--|
|  | Нажмите кнопку ENTER, чтобы выбрать формат экрана (Zoom1 / Zoom2 / Auto / 4:3 / 16:9). |
|  | Нажмите кнопку ENTER, затем нажмите кнопки ▼/▲ / ◀ / ▶, чтобы переместить изображение. |

## МЕНЮ ТЕКСТОВЫХ ДОКУМЕНТОВ

Нажмите кнопку ◀ / ▶ для выбора меню текстовых документов (TEXT) в основном меню, затем нажмите кнопку **ENTER**, чтобы перейти в подменю. Нажмите кнопку Exit, чтобы вернуть в предыдущее меню или выйти из меню.





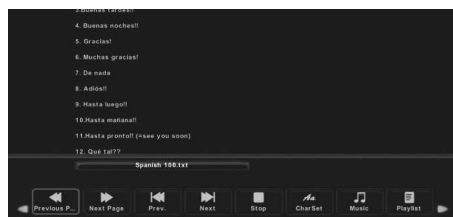





Нажмите кнопку ◀ / ▶, чтобы выбрать необходимый дисковый накопитель, затем нажмите кнопку **ENTER**, чтобы перейти в подменю. Нажмите кнопку ◀ / ▶, чтобы вернуться в предыдущее меню.



## ОПЕРАЦИИ С МУЛЬТИМЕДИЙНЫМИ ФАЙЛАМИ

### Меню текстовых документов

|   |  |
|---|--|
|   | Нажмите кнопку ENTER для просмотра предыдущей страницы.                              |
|  | Нажмите кнопку ENTER для просмотра следующей страницы.                               |
|  | Нажмите кнопку ENTER, чтобы отобразить предыдущий текст.                             |
|  | Нажмите кнопку ENTER, чтобы отобразить следующий текст.                              |
|  | Нажмите кнопку ENTER, чтобы остановить воспроизведение и вернуть в предыдущую папку. |
|  | Нажмите кнопку ENTER, чтобы выбрать тип шрифта.                                      |
|  | Нажмите кнопку ENTER, чтобы остановить и начать воспроизведение фоновой музыки.      |
|  | Нажмите кнопку ENTER, чтобы посмотреть список воспроизведения.                       |

## ТЕХНИЧЕСКИЕ ХАРАКТЕРИСТИКИ ИЗОБРАЖЕНИЯ

### Устройство ввода RGB-сигнала

| Режим | Разрешение | Частота строк (кГц) | Частота кадров (Гц) |
|-------|------------|---------------------|---------------------|
| DOS   | 720x400    | 31,5                | 70                  |
| VGA   | 640x480    | 31,5                | 60                  |
| SVGA  | 800x600    | 37,9                | 60                  |
| XGA   | 1024x768   | 48,4                | 60                  |
| WXGA  | 1366x768   | 47,7                | 60                  |

### Устройство ввода HDMI-сигнала

| Режим | Разрешение   | Частота строк (кГц) | Частота кадров (Гц) |
|-------|--------------|---------------------|---------------------|
| VGA   | 640 x 480    | 31,47               | 59,94               |
| 480i  | 720 x480i    | 15,73               | 59,94/60            |
| 576i  | 720 x 576i   | 15,63               | 50                  |
| 480p  | 720 x480p    | 31,47               | 59,94/60            |
| 576p  | 720 x 576p   | 31,26               | 50                  |
| 720p  | 1280 x 720p  | 37,50<br>44,96      | 50<br>59,94/60      |
| 1080i | 1920 x 1080i | 28,13<br>33,75      | 50<br>59,94/60      |
| 1080p | 1920 x 1080p | 56,25<br>67,5       | 50<br>59,94/60      |

### Устройство составного ввода (YPbPr)

| Режим | Разрешение   | Частота строк (кГц) | Частота кадров (Гц) |
|-------|--------------|---------------------|---------------------|
| 480i  | 720 x480i    | 15,73               | 59,94/60            |
| 576i  | 720 x 576i   | 15,63               | 50                  |
| 480p  | 720 x480p    | 31,47               | 59,94/60            |
| 576p  | 720 x 576p   | 31,26               | 50                  |
| 720p  | 1280 x 720p  | 37,50<br>44,96      | 50<br>59,94/60      |
| 1080i | 1920 x 1080i | 28,13<br>33,75      | 50<br>59,94/60      |
| 1080p | 1920 x 1080p | 56,25<br>67,5       | 50<br>59,94/60      |

## ВОЗМОЖНЫЕ НЕИСПРАВНОСТИ И СПОСОБЫ ИХ УСТРАНЕНИЯ

Если в процессе эксплуатации у вас возникли проблемы, ознакомьтесь с рекомендациями приведенными ниже. Если решить проблему самостоятельно не удастся, обратитесь в сервисную службу.

| Признаки  | Способ устранения  |
|---|--|
| Нет изображения, нет звука  | <ul style="list-style-type: none"> <li>• Проверьте подключение телевизора к сети</li> <li>• Проверьте соединение шнура и/или подключение других кабелей</li> </ul>   |
| Есть изображение, нет звука   | <ul style="list-style-type: none"> <li>• Проверьте уровень громкости</li> <li>• Проверьте, не нажата ли кнопка </li> <li>• Проверьте подключения внешнего оборудования</li> </ul>                                     |
| Плохая цветность или нет цвета, хороший звук  | <ul style="list-style-type: none"> <li>• Проверьте в меню «ИЗОБРАЖЕНИЕ» (PICTURE) настройки цветности и контрастности</li> </ul>   |
| Размытое изображение, хороший звук  | <ul style="list-style-type: none"> <li>• Проверьте подключение антенны и ее направленность</li> <li>• Выполните точную настройку</li> <li>• Проверьте подключения внешнего оборудования</li> <li>• Сбои в работе станции ТВ вещания. Проверьте на других каналах</li> </ul>                            |
| Изображение в виде «снега», плохой звук   | <ul style="list-style-type: none"> <li>• Проверьте подключение антенны и ее направленность</li> <li>• Сбои в работе станции ТВ вещания. Проверьте на других каналах</li> </ul>   |
| Импульсные помехи   | <ul style="list-style-type: none"> <li>• Проверьте целостность кабеля ТВ</li> <li>• Уберите от телевизора электрические устройства, создающие помехи</li> </ul>  |
| Плохой стереозвук   | <ul style="list-style-type: none"> <li>• Сбои в работе станции ТВ вещания. Попробуйте использовать режим моно.</li> </ul>  |
| Не работает пульт дистанционного управления   | <ul style="list-style-type: none"> <li>• Проверьте правильность установки батарей</li> <li>• Возможно, батареи разрядились. Замените их новыми</li> <li>• Удалите все препятствия между пультом ДУ и датчиком пульта</li> <li>• Убедитесь, что на датчик пульта ДУ не падает солнечный свет</li> </ul> |
| На экране появляется сообщение « <b>No Signal</b> » (нет сигнала)   | <ul style="list-style-type: none"> <li>• Телевизор не может обнаружить сигнал на входе</li> <li>• Проверьте правильность и надежность подключения кабеля</li> <li>• Проверьте питание внешнего оборудования</li> </ul>   |
| На экране появляется сообщение « <b>No Signal</b> » (нет сигнала) или « <b>Unsupported signal</b> » (неподдерживаемый сигнал) (только в режиме RGB) | <ul style="list-style-type: none"> <li>• Проверьте разрешение и частоту обновления экрана на ПК: они должны быть настроены для работы телевизора. Обратитесь к схеме рекомендованных входных сигналов RGB</li> </ul>   |
| Изображение находится не в центре экрана (только для режима ПК)   | <ul style="list-style-type: none"> <li>• Выполните настройку параметров «H-Offset» и «V-Offset» (положение по-горизонтали и по-вертикали) в меню настроек (SETUP)</li> </ul>   |

## СВЕДЕНИЯ О СТАНДАРТЕ КАЧЕСТВА LCD ПАНЕЛЕЙ

Жидкокристаллический телевизор – это высокотехнологическое изделие. Экран телевизора содержит несколько миллионов тонкопленочных транзисторов, что обеспечивает идеальное и живое изображение. Иногда на экране телевизора могут появиться несколько неактивных пикселей в форме фиксированных точек синего, зеленого, красного, черного или белого цвета. Имейте в виду, что это не оказывает влияния на работоспособность телевизора и не является дефектом.

Все LCD панели телевизоров HARPER соответствуют классу II международного стандарта качества.

Международным стандартом определены 4 класса качества LCD в зависимости от количества дефектных пикселей. Большинство жидкокристаллических телевизоров и дисплеев ведущих мировых производителей соответствуют допуску класса II.

Классификация жидкокристаллических дисплеев в зависимости от числа дефектных элементов изображения приведена в таблице 1.

Международный стандарт различает 4 типа дефектных пикселей

Тип 1 – постоянно горящие пиксели (белые);

Тип 2 – постоянно негорящие пиксели (чёрные);

Тип 3 – пиксели с другими дефектами, включая дефекты субпикселей и ячеек RGB, составляющих пиксель. Это означает постоянно горящие красные, зеленые и синие пиксели;

Тип 4 – (группа дефектных пикселей) – несколько дефектных пикселей в квадрате 5x5 пикселей

**Таблица 1. Допустимое число дефектных пикселей на миллион пикселей**

| Класс | ТИП-1 | ТИП-2 | ТИП-3 | Число кластеров, содержащих более 1 дефекта типа 1 или типа 2 | Число кластеров, содержащих более 1 дефекта типа 3 |
|-------|-------|-------|-------|---|--|
| II    | 2     | 2     | 5     | 0   | 2  |

## УХОД ЗА ТЕЛЕВИЗОРОМ

### ЧИСТКА ЖИДКОКРИСТАЛЛИЧЕСКОГО ЭКРАНА

Запрещается прикасаться к экрану острыми предметами. Чтобы убрать с ЖК экрана пыль или отпечатки пальцев, протрите его чистой сухой мягкой тканью. В случае сильного загрязнения смочите ткань в воде комнатной температуры с добавлением небольшого количества средства для мытья посуды или смягчителя ткани, отожмите ткань почти досуха, затем протрите экран. Убедитесь, что на экране не осталась вода. Не включайте телевизор, пока влага не высохнет.

### ЧИСТКА КОРПУСА ТЕЛЕВИЗОРА

Чистите внешнюю поверхность корпуса телевизора чистой сухой мягкой тканью без ворса, смоченной в воде комнатной температуры.

### ВНИМАНИЕ:

В целях вашей личной безопасности обязательно отсоедините кабель питания от электросети перед осуществлением каких-либо операций по чистке и уходу. Запрещается использовать химические средства (бензолы, растворители или спирт) для чистки корпуса или экрана телевизора, т.к. они могут повредить его поверхность.

## БЕЗОПАСНАЯ УТИЛИЗАЦИЯ



Ваше устройство спроектировано и изготовлено из высококачественных материалов и компонентов, которые можно утилизировать и использовать повторно.

Если товар имеет символ с зачеркнутым мусорным ящиком на колесах, это означает, что товар соответствует Европейской директиве 2002/96/ЕС.

Ознакомьтесь с местной системой раздельного сбора электрических и электронных товаров. Соблюдайте местные правила.

Утилизируйте старые устройства отдельно от бытовых отходов. Правильная утилизация вашего товара позволит предотвратить возможные отрицательные последствия для окружающей среды и здоровья людей.

*ПРИМЕЧАНИЕ. В связи с постоянным совершенствованием характеристик изделия производитель оставляет за собой право на внесение изменений в конструкцию, дизайн, комплектацию и технические характеристики прибора без предварительного уведомления*

## ТЕХНИЧЕСКИЕ ХАРАКТЕРИСТИКИ

### **32R490T**

- Диагональ экрана 32" (81 см)
- Системы цветности аналогового ТВ: SECAM, PAL
- Системы цветности для AV: PAL, NTSC
- Цифровой тюнер DVB-T/T2/C/S2
- Декодеры стереозвуча NICAM, A2, AC3
- Формат изображения: 16:9
- Разрешение экрана 1366x768
- Динамический контраст 70000:1
- Яркость 230 кд/м<sup>2</sup>
- Угол обзора (гор/верт) 178°/178°
- Цифровой 3D фильтр
- Количество цветов 16,7 млн.
- Время отклика 8 мс
- Меню на русском, английском языках
- Телетекст
- Аудио 2 x 6 Вт

### **Входы/выходы:**

- Антенный вход
- Вход для спутниковой антенны
- Компонентный вход
- Композитный видео/аудио вход
- SPDIF
- 2xHDMI
- 1xUSB
- CI слот

### **Питание:**

- Напряжение-100-240 В ~ 50/60 Гц
- Макс. потребляемая мощность 48 Вт
- Потребляемая мощность в режиме ожидания – 0,5 Вт
- Удельная мощность рабочего режима: 0,017 Вт/кв.см
- Потребляемая мощность в выключенном режиме: 0 Вт

Размеры с подставкой:  
732 x 474 x 207 мм

Размеры без подставки:  
732 x 433 x 88 мм

Вес: 3,5 кг

VESA: 100x100

Сделано в Беларуси

Изготовитель: Производственное унитарное предприятие «ЗЭБТ Горизонт»

Республика Беларусь, 220014, г. Минск, пер. С. Ковалевской, 62, к. 16

Импортер в Российской Федерации: Закрытое акционерное общество «Горизонт-Союз»

Адрес: 125466, г. Москва, ул. Соколово-Мещерская, д. 29

Тел./факс: +7 495 926 9330

E-mail: [horizont@horizont.tv](mailto:horizont@horizont.tv)

Телевизор соответствует требованиям технических условий

ТУ РБ 100085149.176-2004, по условиям безопасности в эксплуатации

Соответствует требованиям защиты класса II по ГОСТ IEC 60065-2013.

Условия эксплуатации:

- Рабочая температура от +5 до +40°C;
- Относительная влажность не более 80% (при температуре 25°C);
- Атмосферное давление от 86 до 106 кПа (от 650 до 800 мм рт. ст.).

Условия хранения:

- Температура от -15°C до +40°C
- Относительная влажность не более 80% (при температуре 25°C);





HARPER

LED ТЕЛЕВИЗОР  
32R490T

Срок службы изделия – 2 года. Гарантийный срок – 1 год.

Гарантийное обслуживание осуществляется согласно прилагаемому гарантийному талону. Гарантийный талон и руководство по эксплуатации являются неотъемлемыми частями данного изделия.

Дополнительную информацию о товаре и данные авторизованного сервисного центра вы можете узнать на сайте [www.harper.ru](http://www.harper.ru)

[www.harper.ru](http://www.harper.ru)

06.01.2020

