

РУКОВОДСТВО ПОЛЬЗОВАТЕЛЯ

АКУСТИЧЕСКАЯ СИСТЕМА

**NSM-V650**



**NATIONAL**  
ELECTRONIC CORPORATION



## УВАЖАЕМЫЙ ПОКУПАТЕЛЬ!

Благодарим вас за приобретение аудиосистемы NATIONAL.

Мы рады предложить вам изделия, разработанные и изготовленные в соответствии с высокими требованиями к качеству, функциональности и дизайну. Мы уверены, что вы будете довольны приобретением изделия нашей фирмы.

Перед началом эксплуатации аудиосистемы просим вас внимательно прочитать все руководство. Оно содержит важные указания по безопасности, эксплуатации аудиосистемы и по уходу за ней. Обратите особое внимание на раздел «Меры предосторожности и безопасности». Позаботьтесь о сохранности настоящего Руководства, оно послужит вам в качестве справочного материала при дальнейшем использовании прибора.

*Некоторые иллюстрации представлены как концептуальные изображения и могут отличаться от реальных изделий.*

## СОДЕРЖАНИЕ

Назначение.....	4
Меры предосторожности и безопасности .....	4
Комплектация.....	6
Панель управления.....	6
Соединительные разъемы и переключатели на задней стенке.....	7
Пульт дистанционного управления .....	8
Основные операции .....	8
Чистка и уход.....	11
Транспортирование и хранение .....	11
Устранение простых неисправностей .....	12
Безопасная утилизация .....	14
Технические характеристики.....	14
Информация о сертификате соответствия .....	15



## НАЗНАЧЕНИЕ

Аудиосистема предназначена для:

- воспроизведения музыки и речи, записанных на устройствах USB или картах памяти microSD;
- потокового воспроизведения музыки с устройств Bluetooth;
- прослушивания радиостанций;
- воспроизведения аудио сигнала от внешнего источника сигнала.

При подключении дополнительного микрофона аудиосистема может быть использована в качестве устройства караоке.

Аудиосистема предназначена исключительно для использования в быту и должна быть использована только по прямому назначению. Аудиосистема не предназначена для промышленного или коммерческого использования.

**Производитель не несет ответственности за какие-либо повреждения или ущерб, возникшие вследствие неправильной эксплуатации прибора, использования его не по назначению или несоблюдения мер предосторожности и безопасности.**

## МЕРЫ ПРЕДОСТОРОЖНОСТИ И БЕЗОПАСНОСТИ

Перед началом эксплуатации внимательно ознакомьтесь с изложенными здесь мерами безопасности и предосторожности, строго придерживайтесь их во время использования прибора:

- Извлеките прибор из упаковки и убедитесь в его целостности и отсутствии повреждений. Уберите упаковочные материалы (пластиковые пакеты и скрепки) подальше от детей.
- Перед подключением прибора к электросети, убедитесь в том, что напряжение, указанное на маркировке изделия, соответствует напряжению электросети.
- Запрещается использовать прибор при наличии повреждений, в т. ч. если поврежден шнур питания.

- Следите за тем, чтобы шнур электропитания не перекручивался и не перегибался, не соприкасался с острыми предметами, углами и кромками мебели или горячими поверхностями. Не допускайте повреждения изоляции сетевого шнура.
- При отключении прибора от сети электропитания не тяните за провод, беритесь только за вилку сетевого шнура.
- Перед первым использованием следует полностью зарядить встроенную аккумуляторную батарею аудиосистемы.
- Регулярно заряжайте встроенную батарею, не допускайте, чтобы батарея полностью разряжалась.
- Если вы не пользуетесь аудиосистемой, каждый месяц полностью заряжайте батарею, в противном случае она может выйти из строя.
- Запрещается использовать прибор в помещениях с высокой влажностью (например, в ванной комнате, в сырых подвальных помещениях), в непосредственной близости от душа, ванны, умывальника, кухонной раковины, бассейна, других емкостей с водой или источников влаги.
- Запрещается погружать корпус аудиосистемы в воду или другую жидкость. Запрещается разбрызгивать на аудиосистему воду или другие жидкости.
- Запрещается прикасаться к устройству, подключенному к электросети, к сетевой вилке и шнуру электропитания мокрыми руками.
- Необходимо следить, чтобы прибор не попал под дождь. Попадание воды внутрь корпуса может привести к поражению электрическим током или выходу аудиосистемы из строя. Если это произошло, немедленно отключите ее и обратитесь в сервисный центр для проверки работоспособности.
- Не оставляйте прибор под воздействием прямых солнечных лучей.
- Запрещается подвергать аудиосистему воздействию высоких температур. Не оставляйте и не используйте прибор слишком близко от источников тепла (например, радиаторов или печей отопления, нагревательных приборов и т.п.).

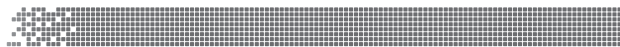

- Запрещается (даже в отключенном состоянии) подвергать прибор воздействию слишком высоких или низких температур (выше +40°C или ниже 0°C), так как это может привести к повреждению внутренних элементов устройства. Рабочая температура прибора составляет от +5°C до +35°C.
- Не устанавливайте прибор в непосредственной близости от источников открытого огня.
- Чтобы гарантировать достаточную вентиляцию и нормальную работу прибора, сохраняйте свободное пространство не менее 50 см со всех сторон вокруг аудиосистемы и никогда не накрывайте ее тканью или другим материалом, так как недостаточная вентиляция может вызвать перегрев и/или сокращение срока службы изделия.
- Не рекомендуется использовать аудиосистему во время грозы, т.к. это может привести к появлениям неисправностей в работе прибора и создать опасность поражения электрическим током.
- Не размещайте устройство под воздействием электромагнитного излучения, рядом с источниками тепла (включая различную радиоаппаратуру, например, усилители) и в местах скопления пыли.
- Не позволяйте детям помещать посторонние предметы в вентиляционные и другие отверстия.
- Берегите прибор от падений и ударов. Устанавливайте прибор на ровной и устойчивой поверхности.
- Внутри прибора нет частей, которые должен обслуживать пользователь.
- Запрещается разбирать прибор, вносить изменения в конструкцию или чинить прибор самостоятельно.
- Если прибор нуждается в ремонте, обращайтесь исключительно в авторизованные сервисные центры. Попытки самостоятельного ремонта могут привести к выходу прибора из строя или поражению электрическим током, а также снижают прибор с гарантийного обслуживания.
- Следует обратиться в авторизованный сервисный центр в следующих случаях:
  - внутри аудиосистемы попали посторонние предметы, либо на нее пролилась жидкость;
  - аудиосистема попала под дождь;
  - прибор упал и был поврежден;
  - аудиосистема работает некорректно, в ее работе появились существенные изменения.
- Встроенная аккумуляторная батарея не подлежит замене. Запрещается самостоятельно извлекать и заменять ее.
- Если прибор не используется длительное время, следует отключить его от источника питания.
- Запрещается оставлять работающий прибор без присмотра.
- Храните прибор в недоступном для детей месте. Не позволяйте детям использовать прибор без вашего присмотра. Не разрешайте детям играть с прибором.
- Данный прибор не предназначен для использования людьми с ограниченными физическими, сенсорными или умственными возможностями (включая детей), а также людьми, не имеющими достаточных знаний и опыта работы с электронными приборами, если за ними не присматривают лица, ответственные за их безопасность.

**Несоблюдение перечисленных требований по эксплуатации и хранению лишает вас права на гарантийное обслуживание.**

**Меры предосторожности при использовании элементов питания пульта ДУ**

Неправильное использование элементов питания может привести выходу элементов питания или пульта ДУ из строя, а также или к утечке электролита. Выполняйте нижеследующие инструкции:

- Устанавливайте элементы питания в строгом соответствии с полярностью (+) и (-).
- Различные типы элементов питания имеют различные характеристики. Не используйте вместе элементы питания разных типов.



- Не используйте вместе старые и новые элементы питания. Одновременное использование старых и новых элементов питания снижает срок службы нового элемента питания или ведет к утечкам электролита из старого элемента питания.
- Выньте элементы питания сразу же, как только они разрядились. Химикаты, вытекшие из элементов питания, вызывают коррозию. Если обнаружены следы утечки химикатов, удалите их тканью.
- Элементы питания, которые поставляются с устройством, могут иметь более короткий срок службы из-за условий хранения.
- Выньте элементы питания из пульта ДУ, если он не используется в течение длительного времени.

## КОМПЛЕКТАЦИЯ

Откройте коробку и убедитесь, что все комплектующие имеются в наличии в исправном состоянии:



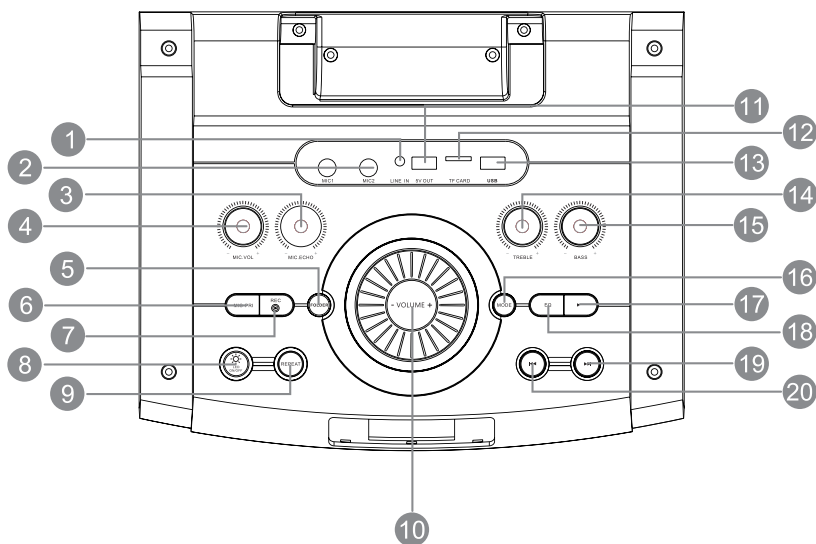

- аудиосистема;
- адаптер питания;
- аудиокабель;
- пульт дистанционного управления;
- руководство по эксплуатации;
- гарантийный талон.

## ПАНЕЛЬ УПРАВЛЕНИЯ



1. **LINE IN** – Разъем для подключения внешнего источника аудиосигнала
2. **MIC1, MIC2** – Разъемы для подключения двух проводных микрофонов
3. **MIC.ECHO** – Регулятор эффекта реверберации в канале микрофона
4. **MIC.VOL** – Регулятор громкости микрофона
5. **FOLDER** – Кнопка перехода к следующей папке на запоминающем устройстве
6. **MIC.PRI** – Кнопка включения и выключения приоритета микрофона в режиме караоке
7. **REC** Кнопка начала или окончания аудиозаписи



8.  Выключатель декоративной подсветки
9. **REPEAT** – Кнопка выбора режима повторного воспроизведения (повтор текущего файла, повтор всех файлов, повтор выключен)
10. **VOLUME** – Регулятор громкости
11. **5V OUT** – Выход источника питания 5 В для зарядки мобильного телефона и других устройств USB
12. **TF CARD** – разъем для подключения карты памяти microSD (TF)
13. **USB** – Разъем для подключения накопителей USB
14. **TREBLE** – Регулятор тембра ВЧ
15. **BASS** – Регулятор тембра НЧ
16. **MODE** – Кнопка выбора режима: FM (радиоприемник), BT (Bluetooth), LINE IN, USB, TF
17.  Кнопка начала/приостановки/возобновления воспроизведения в режимах USB/SD/BT / автоматического поиска и сохранения радиостанций в режиме радиоприемника
18. **EQ** – Кнопка выбора режима эквалайзера (Pop, Rock, Jazz, Classic, Flat)
19.  Кнопка перехода к следующему аудиофайлу в режимах USB/SD/BT (краткое нажатие) / быстрой перемотки вперед (продолжительное нажатие) / переключения на следующую сохраненную радиостанцию в режиме радиоприемника
20.  Кнопка перехода к предыдущему аудиофайлу в режимах USB/SD/BT (краткое нажатие) / быстрой перемотки назад (продолжительное нажатие) / переключения на предыдущую сохраненную радиостанцию в режиме радиоприемника

## СОЕДИНИТЕЛЬНЫЕ РАЗЪЕМЫ И ПЕРЕКЛЮЧАТЕЛИ НА ЗАДНЕЙ СТЕНКЕ

1. **POWER SWITCH** (Battery/OFF/AC) – Переключатель питания (питание от батареи / выключено / питание от сети).
2. **POWER IN** – Разъем для подключения кабеля питания и зарядки батареи
3. **FM ANT** – Антенна радиоприемника

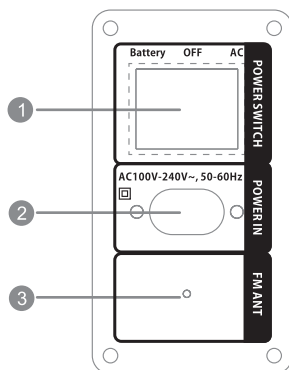

## ПУЛЬТ ДИСТАНЦИОННОГО УПРАВЛЕНИЯ

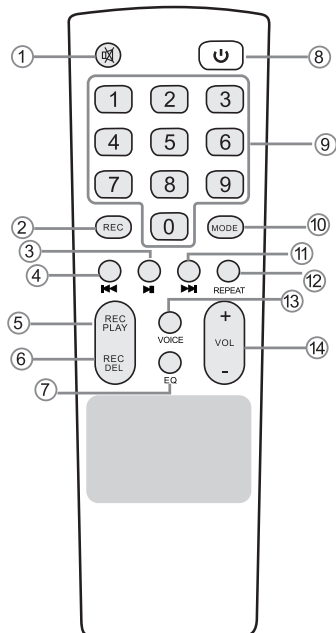

1. Кнопка блокировки звука / отключения блокировки звука
2. **REC** Кнопка начала или окончания аудиозаписи
3. Кнопка начала/приостановки/возобновления воспроизведения в режимах USB/SD/BT / автоматического поиска и сохранения радиостанций в режиме радиоприемника
4. Кнопка перехода к предыдущему аудиофайлу в режимах USB/SD/BT (краткое нажатие) / быстрой перемотки назад (продолжительное нажатие) / переключения на предыдущую сохраненную радиостанцию в режиме радиоприемника
5. **REC PLAY** Кнопка воспроизведения аудиозаписей
6. **REC DEL** Кнопка удаления аудиозаписей
7. **EQ** Кнопка выбора режима эквалайзера (Pop, Rock, Jazz, Classic, Flat)
8. Кнопка перехода в дежурный режим / включения аудиосистемы

9. **0-9** Цифровые кнопки служат для ввода номеров аудиофайлов и сохраненных радиостанций.
10. **MODE** Кнопка выбора режима: FM (радиоприемник), BT (Bluetooth), LINE IN, USB, SD (TF)
11. Кнопка перехода к следующему аудиофайлу в режимах USB/SD/BT (краткое нажатие) / быстрой перемотки вперед (продолжительное нажатие) / переключения на следующую сохраненную радиостанцию в режиме радиоприемника
12. **REPEAT** Кнопка выбора режима повторного воспроизведения (повтор текущего файла, повтор всех файлов, повтор выключен)
13. **VOICE** Кнопка включения/выключения голосовых подсказок
14. **VOL+/-** Кнопка увеличения/уменьшения уровня громкости

## ОСНОВНЫЕ ОПЕРАЦИИ

### Питание прибора

Убедитесь, что переключатель питания **POWER SWITCH** на задней стенке аудиосистемы находится в положении **OFF**. Подключите кабель питания к разъему **POWER IN** аудиосистемы, затем вилку кабеля питания подключите к электрической розетке. Полностью зарядите батарею прибора. Во время зарядки батареи индикатор зарядки на аудиосистеме горит красным. Когда батарея полностью зарядится, индикатор изменит цвет на зеленый.

*Примечание:*

*Заряда встроенного аккумулятора осуществляется при любом положении переключателя питания.*

Переведите переключатель питания в положение **AC**, чтобы аудиосистема начала работать от электросети.

Чтобы использовать аудиосистему автономно, после зарядки батареи отсоедините кабель питания от розетки, а затем от аудиосистемы и переведите переключатель питания **POWER SWITCH** в положение **Battery**.

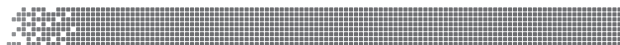



Нажмите кнопку  на пульте ДУ, чтобы перевести аудиосистему в режим ожидания или снова включить ее в рабочий режим.

Чтобы полностью выключить аудиосистему, переведите переключатель питания **POWER SWITCH** в положение OFF.

## ВНИМАНИЕ:

**В целях увеличения срока службы аккумуляторной батареи не следует непрерывно заряжать ее более 8 часов.**

Во время зарядки батареи держите аудиосистему выключенной. Если вы планируете использовать аудиосистему для прослушивания музыки во время зарядки, не устанавливайте громкость выше средней, т.к. выходного тока источника питания может оказаться недостаточно для одновременной зарядки аккумулятора и воспроизведения музыки на большой громкости.



Время работы от полностью заряженной батареи определяется интенсивностью работы аудиосистемы. Например, прослушивание громкой музыки с высоким уровнем низких частот требует больше энергии по сравнению с прослушиванием человеческой речи.

## Выбор режима

Последовательно нажимайте кнопку **MODE**, чтобы изменять режимы аудиосистемы: FM (радиоприемник), BT (Bluetooth), LINE IN, USB, SD (TF). На дисплее отобразится индикация выбранного режима.

## Регулировка параметров звука

Регулятором **VOLUME** аудиосистемы или кнопками **VOL-** и **VOL+** на пульте ДУ регулируйте общую громкость звука.

Чтобы мгновенно выключить звук, нажмите кнопку  на пульте ДУ. Чтобы восстановить громкость на прежнем уровне, снова нажмите кнопку .

Регуляторами **TREBLE** и **BASS** на панели управления отрегулируйте тембр звучания на высоких и низких частотах соответственно.

Последовательно нажимайте кнопку **EQ** на пульте ДУ или на панели управления, чтобы выбрать

подходящий режим эквалайзера: Pop, Rock, Jazz, Classic, Flat.

*Примечание:*



*Переключение режимов эквалайзера может быть доступно не во всех режимах работы аудиосистемы.*

## Прослушивание радио

Для прослушивания радио предварительно полностью распрямите антенну радиоприемника и подберите оптимальное ее расположение в помещении.

Включите аудиосистему. Последовательно нажимая кнопку **MODE**, переведите ее в режим FM-радио.

Нажмите кнопку , чтобы начать автоматический поиск и сохранение радиостанций в диапазоне 87,5 МГц – 108,0 МГц. Аудиосистема найдет и сохранит радиостанции с сильным сигналом.

Когда поиск завершится, переключайтесь по сохраненным радиостанциям кнопками  и .

Вы также можете переключиться непосредственно на любую сохраненную радиостанцию, введя ее порядковый номер цифровыми кнопками на пульте ДУ.

Для улучшения приема регулируйте положение антенны радиоприемника.

Если вас не устраивают результаты поиска радиостанций, измените расположение антенны и снова нажмите кнопку , чтобы повторить автоматический поиск.

## Прослушивание музыки в режиме Bluetooth

Расположите мобильный телефон или другое устройство Bluetooth, с которого вы хотите воспроизводить записи на расстоянии не более 3 метров от аудиосистемы.

Последовательно нажимая кнопку **MODE**, переведите аудиосистему в режим Bluetooth, затем активируйте функцию Bluetooth на смартфоне, планшете или другом источнике сигнала.

Проведите поиск устройств на подключаемом устройстве и выберите аудиосистему, чтобы уста-



новить с ней Bluetooth-соединение. Если потребуется ввод пароля, введите «0000».

После установления соединения вы сможете воспроизводить музыку с данного устройства с помощью аудиосистемы, при этом расстояние между ними не должно превышать 10 метров, а также между ними не должно быть никаких препятствий для прохождения сигнала.

Управляйте воспроизведением файлов непосредственно на подключенном смартфоне или планшете.

Вы можете также нажимать кнопку аудиосистемы, чтобы начать, приостановить или возобновить воспроизведение, или нажимайте кнопки ◀◀ или ▶▶, чтобы переходить к предыдущему или следующему файлу.

### Прослушивание музыки с USB накопителей и карт памяти

Подключите к аудиосистеме накопитель USB или установите в разъем **TF CARD** карту памяти с аудиофайлами, чтобы прослушивать музыку с накопителя или карты памяти.

Последовательно нажимая кнопку **MODE**, переведите аудиосистему в режим USB или SD соответственно.

Нажмите кнопку ▶||, чтобы начать, приостановить или возобновить воспроизведение.

Нажимайте кнопку ◀◀ или ▶▶, чтобы переходить к предыдущему или следующему файлу.

Вы также можете быстро перейти непосредственно к нужному файлу, введя его порядковый номер цифровыми кнопками пульта ДУ.

Для быстрой перемотки файла назад или вперед нажмите и удерживайте кнопку ◀◀ или ▶▶.

Для перехода к следующей папке на запоминающем устройстве нажмите кнопку **FOLDER** на панели управления. На дисплее аудиосистемы отобразится условный порядковый номер следующей папки (F001, F002, F003 и т. д.) и аудиосистема начнет воспроизведение файлов из следующей папки.

Последовательно нажимайте кнопку **RPT** на пульте ДУ, чтобы выбрать режим повторного воспроизве-

дения: повтор текущего файла, повтор всех файлов на запоминающем устройстве, повтор выключен.

### ВНИМАНИЕ:

**Запрещается отсоединять накопитель или извлекать карту памяти в режиме воспроизведения. Перед этим необходимо перевести аудиосистему в другой режим или выключить ее. В противном случае возможно повреждение накопительного устройства или сохраненных на нем файлов.**

### Воспроизведение с внешнего источника

К входу **LINE IN** аудиосистемы можно подключить внешний источник звука (компьютер, мобильный телефон, DVD-проигрыватель, MP3-плеер и т.п.), чтобы прослушивать его через усилитель и динамики аудиосистемы.

Для этого соедините аудиокабелем разъем **LINE IN** аудиосистемы и аудиовыход подключаемого устройства, затем последовательно нажимая кнопку **MODE**, выберите режим **LINE IN**.

Включите внешний источник и начните на нем воспроизведение. Звук будет подаваться на усилитель и динамики аудиосистемы. Отрегулируйте громкость внешнего источника (не устанавливайте громкость на слишком высоком уровне, чтобы избежать искажения звука). Вы также можете регулировать громкость регулятором громкости аудиосистемы.

Для управления воспроизведением используйте кнопки управления внешнего источника звука.

### Аудиозапись

Для осуществления аудиозаписи необходимо подключить к аудиосистеме накопитель USB или карту памяти для сохранения аудиозаписи.

Нажмите кнопку **REC** на панели управления, чтобы начать запись. Во время записи продолжительно нажмите кнопку **REC**, чтобы остановить запись и начать воспроизведение записанного файла. Продолжительно нажмите кнопку **REC**, чтобы стереть записанный файл.

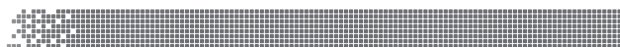

Вы можете управлять записью и воспроизведением записанных файлов и при помощи кнопок **REC**, **REC PLAY** и **REC DEL** на пульте ДУ. Нажмите кнопку **REC** на пульте ДУ, чтобы начать запись. Нажмите кнопку **REC PLAY**, чтобы воспроизвести запись, или кнопку **REC DEL**, чтобы стереть сделанную запись.

## Режим караоке

Во время воспроизведения музыки вы можете воспользоваться режимом Караоке и спеть совместно с вашим любимым исполнителем. Или же просто спеть самостоятельно под любимую музыку. Вы можете также подключить к аудиосистеме одновременно 2 микрофона и спеть под музыку дуэтом.



Для этого воспользуйтесь стандартным проводным микрофоном (не входит в комплект поставки), подключив его к гнезду **MIC1** или **MIC2** на панели управления аудиосистемой, или воспользуйтесь двумя микрофонами, подключив их одновременно к обоим гнездам.

Регулятором громкости **VOLUME** вы можете установить наиболее комфортный уровень громкости музыкального сопровождения, а регуляторами **MIC.VOL** и **MIC.ECHO** уровень громкости сигнала микрофона и подходящий режим реверберации голоса с микрофона.

Нажатием кнопки **MIC.PRI** панели управления аудиосистемой вы можете установить один из двух режимов приоритета микрофона:

- Приоритет выключен. В этом режиме голос с микрофона будет просто суммироваться с основным музыкальным сигналом. Музыка будет хорошо слышна, а ваш голос может немного теряться на фоне музыки.
- Приоритет включен. При появлении сигнала в канале микрофона музыкальный сигнал основного канала на время приглушается. В этом режиме ваш голос будет всегда звучать на переднем плане, а музыка во время вашего исполнения будет отступать на второй план.

## Регулировка подсветки

Нажмите кнопку включения/выключения декоративной подсветки  на панели управления аудиосистемой, чтобы включить подсветку. Повторно нажмите кнопку , чтобы выключить подсветку

## ЧИСТКА И УХОД

Протирайте поверхности аудиосистемы чистой и сухой тканью.

При наличии устойчивых пятен, можно слегка смочить ткань теплой водой.

Запрещается использовать для очистки прибора спирт, бензин и другие агрессивные химические вещества или абразивные чистящие средства, т.к. это может привести к повреждению пластика или покрытия.

Храните аудиосистему в чистом, прохладном и сухом месте.

## ТРАНСПОРТИРОВАНИЕ И ХРАНЕНИЕ

- Транспортирование приборов проводят всеми видами транспорта в соответствии с правилами перевозки грузов, действующими на транспорте конкретного вида.
- При перевозке прибора используйте оригинальную заводскую упаковку. Прибор должен быть надежно зафиксирован в упаковке.
- Транспортирование приборов должно исключать возможность непосредственного воздействия на них атмосферных осадков и агрессивных сред.
- Приборы хранятся в закрытом сухом и чистом помещении, защищенном от прямых солнечных лучей, при температуре окружающего воздуха от 0°C до +40°C с относительной влажностью не выше 70% и отсутствии в окружающей среде кислотных и других паров, отрицательно влияющих на материалы приборов.



## УСТРАНЕНИЕ ПРОСТЫХ НЕИСПРАВНОСТЕЙ

При возникновении неисправности просмотрите следующую таблицу и попытайтесь самостоятельно устранить неполадку в соответствии с рекомендациями в таблице. Если неисправность не устраняется, не пытайтесь самостоятельно ремонтировать прибор, обратитесь к специалистам сервисного центра производителя.

Неисправность	Возможные причины	Способы устранения
Аудиосистема включена, но нет звука.	Отсутствует сигнал.	В зависимости от выбранного режима убедитесь, что к аудиосистеме подключено накопительное устройство USB или карта памяти, установлено соединение Bluetooth или подключен внешний источник звука к входу AUX IN.
	Установлена минимальная громкость.	Регулятором громкости VOLUME или кнопкой VOL+ увеличьте громкость.
	Звук заблокирован.	Нажмите кнопку  на пульте ДУ.
	Выбран источник звука USB или SD (TF), но соответствующее запоминающее устройство не подключено.	Подключите подходящее запоминающее устройство или переключите аудиосистему на работу от другого источника сигнала.
Звук искажен.	Установлена слишком высокая громкость.	Уменьшите громкость регулятором VOLUME или кнопкой VOL-.
	Файл поврежден.	Замените аудиофайл.
Не работает микрофон (нет звука).	Микрофон не подключен.	Убедитесь, что разъем микрофона до конца вставлен в разъем MIC1 или MIC2 аудиосистемы.
	Микрофон выключен.	Включите микрофон (если он имеет кнопку включения).
	Установлена минимальная громкость микрофона.	Увеличьте громкость микрофона регулятором MIC. VOL на панели управления.
Нет звука в режиме воспроизведения с накопителя USB или карты памяти.	Формат файлов не поддерживается устройством.	Убедитесь, что формат файлов поддерживается аудиосистемой.
	Произошел сбой.	Выключите и снова включите аудиосистему.
	Накопитель или карта памяти неправильно установлены.	Вставьте накопитель и карту памяти до конца в разъем.

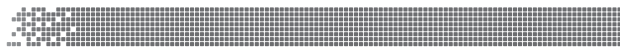

Проблемы с прослушиванием радио.	Не получается выполнить поиск радиостанций.	Растяните антенну на всю длину, измените положение антенны и попробуйте заново.
	Отсутствует звук радиостанции.	Возможно, проблемы на радиостанции. Попробуйте переключиться на другую.
	Мало радиостанций.	Измените положение антенны в пространстве и выполните поиск заново.
	Звук нечеткий, слабый или с помехами.	Растяните антенну на всю длину, измените положение антенны в помещении.
Сильный шум в динамиках.	Проводной микрофон находится слишком близко к динамику.	Не кладите микрофон слишком близко к динамику, не направляйте головку микрофона на динамик.
	Микрофон не используется, но включен.	Выключите микрофон, если он не используется.
	Установлена слишком высокая громкость микрофона.	Уменьшите громкость микрофона регулятором MIC. VOL на панели управления.
	Рядом с аудиосистемой звонит мобильный телефон или кто-то разговаривает по мобильному.	Уберите телефон подальше от аудиосистемы, разговаривать по мобильному лучше на некотором расстоянии от аудиосистемы.
	Рядом с аудиосистемой расположено оборудование, создающее помехи.	Не располагайте аудиосистему вблизи оборудования, генерирующего помехи.
Проблемы с соединением Bluetooth.	Нет соединения Bluetooth.	Нажимая кнопку MODE на аудиосистеме или пульте ДУ, переведите аудиосистему в режим Bluetooth. На подключаемом устройстве активируйте функцию Bluetooth и выполните поиск аудиосистемы.
	Соединение установлено, но звук отсутствует.	Убедитесь, что смартфон или другое подключаемое устройство установило связь именно с этой аудиосистемой.
	Соединение пропадает даже на близком расстоянии.	Следите, чтобы между устройствами не было препятствий, например стен.



## БЕЗОПАСНАЯ УТИЛИЗАЦИЯ



Ваше устройство спроектировано и изготовлено из высококачественных материалов и компонентов, которые можно утилизировать и использовать повторно.

Если товар имеет символ с зачеркнутым мусорным ящиком на колесах, это означает, что товар соответствует Европейской директиве 2002/96/ЕС.

Ознакомьтесь с местной системой раздельного сбора электрических и электронных товаров. Соблюдайте местные правила.

Утилизируйте старые устройства отдельно от бытовых отходов. Правильная утилизация вашего товара позволит предотвратить возможные отрицательные последствия для окружающей среды и человеческого здоровья.

## ТЕХНИЧЕСКИЕ ХАРАКТЕРИСТИКИ

Напряжение питания: ~100-240 В, 50 Гц

Максимальная выходная мощность: 1000 Вт

Выходная мощность RMS: 150 Вт

Диапазон частот FM: 87.5 – 108 МГц

Встроенная свинцово-кислотная батарея: 12 В, 4,5 Ач

Питание пульта ДУ: 2 x AAA 1,5 В

Габаритные размеры: 350x340x875 мм

Условия эксплуатации:

Температура: от +5°C до +35°C

Относительная влажность: не выше 80%

Класс электробезопасности адаптера питания: II



*Производитель оставляет за собой право на внесение изменений в конструкцию, дизайн, комплектацию и технические характеристики прибора без предварительного уведомления.*

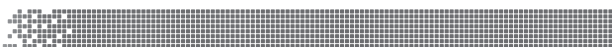

## ИНФОРМАЦИЯ О СЕРТИФИКАТЕ СООТВЕТСТВИЯ

Товар сертифицирован.

Товар соответствует требованиям нормативных документов:

ТР ТС 004/2011 «О безопасности низковольтного оборудования»;

ТР ТС 020/2011 «Электромагнитная совместимость технических средств».

ТР ТС 037/2016 «Об ограничении применения опасных веществ в изделиях электротехники и радиоэлектроники»

При отсутствии копии нового сертификата в коробке спрашивайте копию у продавца.

Полную информацию о сертификате соответствия вы можете получить у продавца или на сайте [www.National-rus.ru](http://www.National-rus.ru).

# EAC

Изготовитель:

Смарт Интернэшнл Дистрибьюшн Лимитед.

Адрес: Офис С, 18 Этаж, ЕГЛ Тауэр, 83 Хунг То Роуд, Квун Тонг, Коулун, Гонконг. Сделано в Китае.

SMART INTERNATIONAL DISTRIBUTION LIMITED.

Office C, 18/F., EGL Tower, 83 Hung To Road, Kwun Tong, Kowloon, Hong Kong. Made in China

Импортер/организация, уполномоченная на принятие претензий на территории России:

ООО «СЕРВИС-ВИП». 144009, Московская область, г. Электросталь, ул. Корнеева, д. 6б, оф. 203.

\* Данные могут быть изменены в связи со сменой изготовителя, продавца, производственного филиала, импортера в РФ. В случае изменения данных актуальная информация указывается на дополнительной наклейке, размещенной на упаковке изделия.

Дата производства указана на упаковке и/или изделия.

Срок службы изделия – 3 года.

Гарантийный срок – 1 год.

Гарантийное обслуживание осуществляется согласно прилагаемому гарантийному талону. Гарантийный талон и инструкция по эксплуатации являются неотъемлемыми частями данного изделия.





**NATIONAL**  
ELECTRONIC CORPORATION